



## ประกาศเทศบาลนครนครศรีธรรมราช

เรื่อง ประกวดราคาจ้างก่อสร้างถนน ค.ส.ล. และท่อระบายน้ำ ค.ส.ล. ซอยมิ่งมงคล แยก ๑ ถนน หน้า ๐.๑๕ เมตร กว้าง ๒.๖๐-๓.๐๐ เมตร ยาว ๑๓๖.๐๐ เมตร หรือมีพื้นที่ไม่น้อยกว่า ๓๖๖.๐๐ ตารางเมตร และท่อระบายน้ำ ค.ส.ล. ขนาดเส้นผ่าศูนย์กลาง ๐.๔๐ เมตร พร้อมบ่อพัก ค.ส.ล. ฝาเหล็กครึ่งฝั้งทุกระยะ ๑๐.๐๐ เมตร ยาว ๑๓๙.๐๐ เมตร ตามรูปแบบและรายการของเทศบาล ด้วยวิธีประกวดราคาอิเล็กทรอนิกส์ (e-bidding)

เทศบาลนครนครศรีธรรมราช มีความประสงค์จะ ประกวดราคาจ้างก่อสร้างถนน ค.ส.ล. และท่อระบายน้ำ ค.ส.ล. ซอยมิ่งมงคล แยก ๑ ถนน หน้า ๐.๑๕ เมตร กว้าง ๒.๖๐-๓.๐๐ เมตร ยาว ๑๓๖.๐๐ เมตร หรือมีพื้นที่ไม่น้อยกว่า ๓๖๖.๐๐ ตารางเมตร และท่อระบายน้ำ ค.ส.ล. ขนาดเส้นผ่าศูนย์กลาง ๐.๔๐ เมตร พร้อมบ่อพัก ค.ส.ล. ฝาเหล็กครึ่งฝั้งทุกระยะ ๑๐.๐๐ เมตร ยาว ๑๓๙.๐๐ เมตร ตามรูปแบบและรายการของเทศบาล ด้วยวิธีประกวดราคาอิเล็กทรอนิกส์ (e-bidding) ราคาากลางของงานก่อสร้างในการประกวดราคาครั้งนี้เป็นเงินทั้งสิ้น ๘๘๒,๓๐๐.๐๐ บาท (แปดแสนแปดหมื่นสองพันสามร้อยบาทถ้วน)

ผู้ยื่นข้อเสนอจะต้องมีคุณสมบัติ ดังต่อไปนี้

๑. มีความสามารถตามกฎหมาย
๒. ไม่เป็นบุคคลล้มละลาย
๓. ไม่อยู่ระหว่างเลิกกิจการ
๔. ไม่เป็นบุคคลซึ่งอยู่ระหว่างถูกระงับการยื่นข้อเสนอหรือทำสัญญากับหน่วยงานของรัฐไว้ชั่วคราว เนื่องจากเป็นผู้ที่ไม่ผ่านเกณฑ์การประเมินผลการปฏิบัติงานของผู้ประกอบการตามระเบียบที่รัฐมนตรีว่าการกระทรวงการคลังกำหนดตามที่ประกาศเผยแพร่ในระบบเครือข่ายสารสนเทศของกรมบัญชีกลาง
๕. ไม่เป็นบุคคลซึ่งถูกระงับชื่อไว้ในบัญชีรายชื่อผู้ทำงานและได้แจ้งเวียนชื่อให้เป็นผู้ทำงานของหน่วยงานของรัฐในระบบเครือข่ายสารสนเทศของกรมบัญชีกลาง ซึ่งรวมถึงนิติบุคคลที่ผู้ทำงานเป็นหุ้นส่วนผู้จัดการ กรรมการผู้จัดการ ผู้บริหาร ผู้มีอำนาจในการดำเนินงานในกิจการของนิติบุคคลนั้นด้วย
๖. มีคุณสมบัติและไม่มีลักษณะต้องห้ามตามที่คณะกรรมการนโยบายการจัดซื้อจัดจ้างและการบริหารพัสดุภาครัฐกำหนดในราชกิจจานุเบกษา
๗. เป็นนิติบุคคลผู้มีอาชีพรับจ้างงานที่ประกวดราคาอิเล็กทรอนิกส์ดังกล่าว
๘. ไม่เป็นผู้มีผลประโยชน์ร่วมกันกับผู้ยื่นข้อเสนอรายอื่นที่เข้ายื่นข้อเสนอให้แก่เทศบาลนครนครศรีธรรมราช ณ วันประกาศประกวดราคาอิเล็กทรอนิกส์ หรือไม่เป็นผู้กระทำการอันเป็นการขัดขวางการแข่งขันราคาอย่างเป็นธรรม ในการประกวดราคาอิเล็กทรอนิกส์ครั้งนี้
๙. ไม่เป็นผู้ได้รับเอกสิทธิ์หรือความคุ้มกัน ซึ่งอาจปฏิเสธไม่ยอมขึ้นศาลไทย เว้นแต่รัฐบาลของผู้ยื่นข้อเสนอได้มีคำสั่งให้สละเอกสิทธิ์และความคุ้มกันเช่นนั้น

๑๐. ผู้ยื่นข้อเสนอต้องมีผลงานก่อสร้างประเภทเดียวกันกับงานที่ประกวดราคาจ้างก่อสร้างในวงเงินไม่น้อยกว่า ๔๐๐,๐๐๐.๐๐ บาท (สี่แสนบาทถ้วน) และเป็นผลงานที่เป็นคู่สัญญาโดยตรงกับหน่วยงานของรัฐ หรือหน่วยงานเอกชนที่เทศบาลนครนครศรีธรรมราชเชื่อถือ ต้องแสดงเอกสารการชำระภาษีของผลงานที่ยื่น

๑๑. ผู้ยื่นข้อเสนอที่ยื่นข้อเสนอในรูปแบบของ "กิจการร่วมค้า" ต้องมีคุณสมบัติ ดังนี้

กรณีที่ข้อตกลงฯ กำหนดให้ผู้เข้าร่วมค้ารายใดรายหนึ่งเป็นผู้เข้าร่วมค้าหลัก ข้อตกลงฯ จะต้องมีการกำหนดสัดส่วนหน้าที่ และความรับผิดชอบในปริมาณงาน สิ่งของ หรือมูลค่าตามสัญญาของผู้เข้าร่วมค้าหลักมากกว่าผู้เข้าร่วมค้ารายอื่นทุกราย

กรณีที่ข้อตกลงฯ กำหนดให้ผู้เข้าร่วมค้ารายใดรายหนึ่งเป็นผู้เข้าร่วมค้าหลัก กิจการร่วมค่านั้นต้องใช้ผลงานของผู้เข้าร่วมค้าหลักรายเดียวเป็นผลงานของกิจการร่วมค้าที่ยื่นข้อเสนอ

สำหรับข้อตกลงฯ ที่ไม่ได้กำหนดให้ผู้เข้าร่วมค้ารายใดเป็นผู้เข้าร่วมค้าหลัก ผู้เข้าร่วมค้าทุกรายจะต้องมีคุณสมบัติครบถ้วนตามเงื่อนไขที่กำหนดไว้ในเอกสารเชิญชวน

๑๒. ผู้ยื่นข้อเสนอต้องลงทะเบียนในระบบจัดซื้อจัดจ้างภาครัฐด้วยอิเล็กทรอนิกส์ (Electronic Government Procurement : e - GP) ของกรมบัญชีกลาง

ผู้ยื่นข้อเสนอต้องยื่นข้อเสนอและเสนอราคาทางระบบจัดซื้อจัดจ้างภาครัฐด้วยอิเล็กทรอนิกส์ ในวันที่ ๑๐ พฤษภาคม ๒๕๖๕ ระหว่างเวลา ๐๘.๓๐ น. ถึง ๑๖.๓๐ น.

ผู้สนใจสามารถขอซื้อเอกสารประกวดราคาด้วยอิเล็กทรอนิกส์ ในราคาชุดละ ๒,๐๐๐.๐๐ บาท ผ่านทางระบบจัดซื้อจัดจ้างภาครัฐด้วยอิเล็กทรอนิกส์และชำระเงินผ่านทางธนาคาร ตั้งแต่วันที่ ๒๙ เมษายน ๒๕๖๕ ถึงวันที่ ๙ พฤษภาคม ๒๕๖๕ โดยดาวน์โหลดเอกสารผ่านทางระบบจัดซื้อจัดจ้างภาครัฐด้วยอิเล็กทรอนิกส์ ได้ภายหลังจากชำระเงินเป็นที่เรียบร้อยแล้วจนถึงก่อนวันเสนอราคา

ผู้สนใจสามารถดูรายละเอียดได้ที่เว็บไซต์ [www.nakhoncity.org](http://www.nakhoncity.org) หรือ [www.gprocurement.go.th](http://www.gprocurement.go.th) หรือสอบถามทางโทรศัพท์หมายเลข ๐-๗๕๓๔๕๕๔๐-๑ ในวันและเวลาราชการ

ประกาศ ณ วันที่ ๒๙ เมษายน ๒๕๖๕



(นายกณพ เกตุชาติ)

นายกเทศมนตรีนครนครศรีธรรมราช

หมายเหตุ ผู้ประกอบการสามารถจัดเตรียมเอกสารประกอบการเสนอราคา (เอกสารส่วนที่ ๑ และเอกสารส่วนที่ ๒) ในระบบ e-GP ได้ตั้งแต่วันที่ซื้อเอกสารจนถึงวันเสนอราคา

เอกสารประกวดราคาจ้างก่อสร้างด้วยการประกวดราคาอิเล็กทรอนิกส์ (e-bidding)

เลขที่ ๓๐/๒๕๖๕

การจ้างก่อสร้างถนน ค.ส.ล. และท่อระบายน้ำ ค.ส.ล. ซอยมิ่งมงคล แยก ๑ ถนน หน้า ๐.๑๕ เมตร กว้าง ๒.๖๐-๓.๐๐ เมตร ยาว ๑๓๖.๐๐ เมตร หรือมีพื้นที่ไม่น้อยกว่า ๓๖๖.๐๐ ตารางเมตร และท่อระบายน้ำ ค.ส.ล. ขนาดเส้นผ่าศูนย์กลาง ๐.๔๐ เมตร พร้อมบ่อพัก ค.ส.ล. ฝาเหล็กครึ่งฝุ้งทุกระยะ ๑๐.๐๐ เมตร ยาว ๑๓๙.๐๐

เมตร ตามรูปแบบและรายการของเทศบาล

ตามประกาศ เทศบาลนครนครศรีธรรมราช

ลงวันที่ ๒๙ เมษายน ๒๕๖๕

เทศบาลนครนครศรีธรรมราช ซึ่งต่อไปนี้เรียกว่า "เทศบาลนครนครศรีธรรมราช" มีความประสงค์จะประกวดราคาจ้างก่อสร้าง ถนน ค.ส.ล. และท่อระบายน้ำ ค.ส.ล. ซอยมิ่งมงคล แยก ๑ ถนน หน้า ๐.๑๕ เมตร กว้าง ๒.๖๐-๓.๐๐ เมตร ยาว ๑๓๖.๐๐ เมตร หรือมีพื้นที่ไม่น้อยกว่า ๓๖๖.๐๐ ตารางเมตร และท่อระบายน้ำ ค.ส.ล. ขนาดเส้นผ่าศูนย์กลาง ๐.๔๐ เมตร พร้อมบ่อพัก ค.ส.ล. ฝาเหล็กครึ่งฝุ้งทุกระยะ ๑๐.๐๐ เมตร ยาว ๑๓๙.๐๐ เมตร ตามรูปแบบและรายการของเทศบาล ณ ซอยมิ่งมงคล แยก ๑ ตำบลโพธิ์เสด็จ อำเภอเมือง จังหวัดนครศรีธรรมราช ด้วยวิธีประกวดราคาอิเล็กทรอนิกส์ (e-bidding) โดยมีข้อแนะนำและข้อกำหนดดังต่อไปนี้

๑. เอกสารแนบท้ายเอกสารประกวดราคาอิเล็กทรอนิกส์

- ๑.๑ แบบรูปและรายการละเอียด
- ๑.๒ แบบใบเสนอราคาที่กำหนดไว้ในระบบจัดซื้อจัดจ้างภาครัฐด้วยอิเล็กทรอนิกส์
- ๑.๓ สัญญาจ้างก่อสร้าง
- ๑.๔ แบบหนังสือค้ำประกัน
  - (๑) หลักประกันสัญญา
- ๑.๕ สูตรการปรับราคา
- ๑.๖ บทนิยาม
  - (๑) ผู้ที่มีผลประโยชน์ร่วมกัน
  - (๒) การขัดขวางการแข่งขันอย่างเป็นธรรม
- ๑.๗ แบบบัญชีเอกสารที่กำหนดไว้ในระบบจัดซื้อจัดจ้างภาครัฐด้วยอิเล็กทรอนิกส์
  - (๑) บัญชีเอกสารส่วนที่ ๑
  - (๒) บัญชีเอกสารส่วนที่ ๒
- ๑.๘ แผนการใช้พัสดุที่ผลิตภายในประเทศและแผนการใช้เหล็กที่ผลิตภายในประเทศ
- ๑.๙ หลักเกณฑ์การให้ข่าวสารเกี่ยวกับงานก่อสร้าง

..... ๑๓๑.....

๒. คุณสมบัติของผู้ยื่นข้อเสนอ

- ๒.๑ มีความสามารถตามกฎหมาย
- ๒.๒ ไม่เป็นบุคคลล้มละลาย
- ๒.๓ ไม่อยู่ระหว่างเลิกกิจการ
- ๒.๔ ไม่เป็นบุคคลซึ่งอยู่ระหว่างถูกระงับการยื่นข้อเสนอหรือทำสัญญากับหน่วยงานของรัฐไว้

ชั่วคราว เนื่องจากเป็นผู้ที่ไม่ผ่านเกณฑ์การประเมินผลการปฏิบัติงานของผู้ประกอบการตามระเบียบที่รัฐมนตรีว่าการกระทรวงการคลังกำหนดตามที่ประกาศเผยแพร่ในระบบเครือข่ายสารสนเทศของกรมบัญชีกลาง

๒.๕ ไม่เป็นบุคคลซึ่งถูกระบุชื่อไว้ในบัญชีรายชื่อผู้ทำงานและได้แจ้งเวียนชื่อให้เป็นผู้ทำงานของหน่วยงานของรัฐในระบบเครือข่ายสารสนเทศของกรมบัญชีกลาง ซึ่งรวมถึงนิติบุคคลที่ผู้ทำงานเป็นหุ้นส่วนผู้จัดการ กรรมการผู้จัดการ ผู้บริหาร ผู้มีอำนาจในการดำเนินงานในกิจการของนิติบุคคลนั้นด้วย

๒.๖ มีคุณสมบัติและไม่มีลักษณะต้องห้ามตามที่คณะกรรมการนโยบายการจัดซื้อจัดจ้างและการบริหารพัสดุภาครัฐกำหนดในราชกิจจานุเบกษา

๒.๗ เป็นนิติบุคคลผู้มีอาชีพรับจ้างงานที่ประกวดราคาอิเล็กทรอนิกส์ดังกล่าว

๒.๘ ไม่เป็นผู้มีผลประโยชน์ร่วมกันกับผู้ยื่นข้อเสนอรายอื่นที่เข้ายื่นข้อเสนอให้แก่ เทศบาลนครนครศรีธรรมราช ณ วันประกาศประกวดราคาอิเล็กทรอนิกส์ หรือไม่เป็นผู้กระทำการอันเป็นการขัดขวางการแข่งขันอย่างเป็นธรรม ในการประกวดราคาอิเล็กทรอนิกส์ครั้งนี้

๒.๙ ไม่เป็นผู้ได้รับเอกสิทธิ์หรือความคุ้มกัน ซึ่งอาจปฏิเสธไม่ยอมขึ้นศาลไทย เว้นแต่รัฐบาลของผู้ยื่นข้อเสนอได้มีคำสั่งให้สละเอกสิทธิ์และความคุ้มกันเช่นนั้น

๒.๑๐ ผู้ยื่นข้อเสนอต้องมีผลงานก่อสร้างประเภทเดียวกันกับงานที่ประกวดราคาจ้างก่อสร้างในวงเงินไม่น้อยกว่า ๔๐๐,๐๐๐.๐๐ บาท (สี่แสนบาทถ้วน) และเป็นผลงานที่เป็นคู่สัญญาโดยตรงกับหน่วยงานของรัฐหรือหน่วยงานเอกชนที่เทศบาลนครนครศรีธรรมราชเชื่อถือ ต้องแสดงเอกสารการชำระภาษีของผลงานที่ยื่น

๒.๑๑ ผู้ยื่นข้อเสนอที่ยื่นข้อเสนอในรูปแบบของ "กิจการร่วมค้า" ต้องมีคุณสมบัติ ดังนี้

กรณีที่ข้อตกลงฯ กำหนดให้ผู้เข้าร่วมค้ารายใดรายหนึ่งเป็นผู้เข้าร่วมค้าหลัก ข้อตกลงฯ จะต้องมีการกำหนดสัดส่วนหน้าที่ และความรับผิดชอบในปริมาณงาน สิ่งของ หรือมูลค่าตามสัญญาของผู้เข้าร่วมค้าหลักมากกว่าผู้เข้าร่วมค้ารายอื่นทุกราย

กรณีที่ข้อตกลงฯ กำหนดให้ผู้เข้าร่วมค้ารายใดรายหนึ่งเป็นผู้เข้าร่วมค้าหลัก กิจการร่วมค่านั้นต้องใช้ผลงานของผู้เข้าร่วมค้าหลักรายเดียวเป็นผลงานของกิจการร่วมค้าที่ยื่นข้อเสนอ

สำหรับข้อตกลงฯ ที่ไม่ได้กำหนดให้ผู้เข้าร่วมค้ารายใดเป็นผู้เข้าร่วมค้าหลัก ผู้เข้าร่วมค้าทุกรายจะต้องมีคุณสมบัติครบถ้วนตามเงื่อนไขที่กำหนดไว้ในเอกสารเชิญชวน

๒.๑๒ ผู้ยื่นข้อเสนอต้องลงทะเบียนในระบบจัดซื้อจัดจ้างภาครัฐด้วยอิเล็กทรอนิกส์

(Electronic Government Procurement : e - GP) ของกรมบัญชีกลาง

### ๓. หลักฐานการยื่นข้อเสนอ

ผู้ยื่นข้อเสนอจะต้องเสนอเอกสารหลักฐานยื่นมาพร้อมกับการเสนอราคาทางระบบจัดซื้อจัดจ้าง

ภาครัฐด้วยอิเล็กทรอนิกส์ โดยแยกเป็น ๒ ส่วน คือ

### ๓.๑ ส่วนที่ ๑ อย่างน้อยต้องมีเอกสารดังต่อไปนี้

- (๑) ในกรณีผู้ยื่นข้อเสนอเป็นนิติบุคคล
  - (ก) ห้างหุ้นส่วนสามัญหรือห้างหุ้นส่วนจำกัด ให้ยื่นสำเนาหนังสือรับรองการจดทะเบียนนิติบุคคล บัญชีรายชื่อหุ้นส่วนผู้จัดการ ผู้มีอำนาจควบคุม (ถ้ามี) พร้อมทั้งรับรองสำเนาถูกต้อง
  - (ข) บริษัทจำกัดหรือบริษัทมหาชนจำกัด ให้ยื่นสำเนาหนังสือรับรองการจดทะเบียนนิติบุคคล หนังสือบริคณห์สนธิ บัญชีรายชื่อกรรมการผู้จัดการ ผู้มีอำนาจควบคุม (ถ้ามี) และบัญชีผู้ถือหุ้นรายใหญ่ (ถ้ามี) พร้อมทั้งรับรองสำเนาถูกต้อง
  - (๒) ในกรณีผู้ยื่นข้อเสนอเป็นบุคคลธรรมดาหรือคณะบุคคลที่มีใช้นิติบุคคล ให้ยื่นสำเนาบัตรประจำตัวประชาชนของผู้ยื่น ข้อเสนอข้อตกลงที่แสดงถึงการเข้าเป็นหุ้นส่วน (ถ้ามี) สำเนาบัตรประจำตัวประชาชนของผู้เป็นหุ้นส่วน หรือสำเนาหนังสือเดินทางของผู้เป็นหุ้นส่วนที่ได้ถือสัญชาติไทย พร้อมทั้งรับรองสำเนาถูกต้อง
  - (๓) ในกรณีผู้ยื่นข้อเสนอเป็นผู้ยื่นข้อเสนอร่วมกันในฐานะเป็นผู้ร่วมค้า ให้ยื่นสำเนาสัญญาของการเข้าร่วมค้า และเอกสารตามที่ระบุไว้ใน (๑) หรือ (๒) ของผู้ร่วมค้า แล้วแต่กรณี
  - (๔) เอกสารเพิ่มเติมอื่นๆ
    - (๔.๑) สำเนาใบทะเบียนพาณิชย์
    - (๔.๒) สำเนาใบทะเบียนภาษีมูลค่าเพิ่ม (ภพ.๒๐)
  - (๕) บัญชีเอกสารส่วนที่ ๑ ทั้งหมดที่ได้ยื่นพร้อมกับการเสนอราคาทางระบบจัดซื้อจัดจ้างภาครัฐด้วยอิเล็กทรอนิกส์ ตามแบบในข้อ ๑.๗ (๑) โดยไม่ต้องแนบในรูปแบบ PDF File (Portable Document Format)

ทั้งนี้ เมื่อผู้ยื่นข้อเสนอดำเนินการแนบไฟล์เอกสารตามบัญชีเอกสารส่วนที่ ๑ ครบถ้วน ถูกต้องแล้ว ระบบจัดซื้อจัดจ้างภาครัฐด้วยอิเล็กทรอนิกส์จะสร้างบัญชีเอกสารส่วนที่ ๑ ตามแบบในข้อ ๑.๗ (๑) ให้โดยผู้ยื่นข้อเสนอไม่ต้องแนบบัญชีเอกสารส่วนที่ ๑ ดังกล่าวในรูปแบบ PDF File (Portable Document Format)

### ๓.๒ ส่วนที่ ๒ อย่างน้อยต้องมีเอกสารดังต่อไปนี้

- (๑) ในกรณีที่ผู้ยื่นข้อเสนอมอบอำนาจให้บุคคลอื่นกระทำการแทนให้แนบหนังสือมอบอำนาจซึ่งติดอากรแสตมป์ตามกฎหมาย โดยมีหลักฐานแสดงตัวตนของผู้มอบอำนาจและผู้รับมอบอำนาจ ทั้งนี้หากผู้รับมอบอำนาจเป็นบุคคลธรรมดาต้องเป็นผู้ที่บรรลุนิติภาวะตามกฎหมายแล้วเท่านั้น
- (๒) สำเนาหนังสือรับรองผลงานก่อสร้างพร้อมทั้งรับรองสำเนาถูกต้อง
- (๓) เอกสารเพิ่มเติมอื่นๆ
  - (๓.๑) สำเนาบัตรประจำตัวประชาชน
  - (๓.๒) สำเนาทะเบียนบ้าน
  - (๓.๓) สำเนาสัญญาของผลงานที่ยื่น

(๔) สำเนาใบขึ้นทะเบียนผู้ประกอบการวิสาหกิจขนาดกลางและขนาดย่อม (SMEs) (ถ้ามี)

(๕) บัญชีเอกสารส่วนที่ ๒ ทั้งหมดที่ได้ยื่นพร้อมกับการเสนอราคาทางระบบจัดซื้อจัดจ้างภาครัฐด้วยอิเล็กทรอนิกส์ตามแบบในข้อ ๑.๗ (๒) โดยไม่ต้องแนบในรูปแบบ PDF File (Portable Document Format)

ทั้งนี้ เมื่อผู้ยื่นข้อเสนอดำเนินการแนบไฟล์เอกสารตามบัญชีเอกสารส่วนที่ ๒ ครบถ้วนถูกต้องแล้ว ระบบจัดซื้อจัดจ้างภาครัฐด้วยอิเล็กทรอนิกส์จะสร้างบัญชีเอกสารส่วนที่ ๒ ตามแบบในข้อ ๑.๗ (๒) ให้โดยผู้ยื่นข้อเสนอไม่ต้องแนบบัญชีเอกสารส่วนที่ ๒ ดังกล่าวในรูปแบบ PDF File (Portable Document Format)

#### ๔. การเสนอราคา

๔.๑ ผู้ยื่นข้อเสนอต้องยื่นข้อเสนอ และเสนอราคาทางระบบจัดซื้อจัดจ้างภาครัฐด้วยอิเล็กทรอนิกส์ตามที่กำหนดไว้ในเอกสารประกวดราคาอิเล็กทรอนิกส์นี้ โดยไม่มีเงื่อนไขใดๆ ทั้งสิ้น และจะต้องกรอกข้อความให้ถูกต้องครบถ้วน พร้อมทั้งหลักฐานแสดงตัวตนและทำการยืนยันตัวตนของผู้ยื่นข้อเสนอโดยไม่ต้องแนบบใบเสนอราคาในรูปแบบ PDF File (Portable Document Format)

๔.๒ ให้ผู้ยื่นข้อเสนอกรอกรายละเอียดการเสนอราคาในใบเสนอราคาตามแบบเอกสารประกวดราคาจ้างก่อสร้างด้วยวิธีประกวดราคาอิเล็กทรอนิกส์ (e-bidding) ข้อ ๑.๒ ให้ครบถ้วนโดยไม่ต้องยื่นใบแจ้งปริมาณงานและราคา และใบบัญชีรายการก่อสร้างในรูปแบบ PDF File (Portable Document Format)

ในการเสนอราคาให้เสนอราคาเป็นเงินบาทและเสนอราคาได้เพียงครั้งเดียวและราคาเดียว โดยเสนอราคารวม ตามเงื่อนไขที่ระบุไว้ท้ายใบเสนอราคาให้ถูกต้อง ทั้งนี้ ราคารวมที่เสนอจะต้องตรงกันทั้งตัวเลขและตัวหนังสือ ถ้าตัวเลขและตัวหนังสือไม่ตรงกัน ให้ถือตัวหนังสือเป็นสำคัญ โดยคิดราคารวมทั้งสิ้นซึ่งรวมค่าภาษีมูลค่าเพิ่ม ภาษีอากรอื่น และค่าใช้จ่ายที่ส่งไปแล้ว

ราคาที่เสนอจะต้องเสนอกำหนดยื่นราคาไม่น้อยกว่า ๙๐ วัน ตั้งแต่วันเสนอราคาโดยภายในกำหนดยื่นราคา ผู้ยื่นข้อเสนอต้องรับผิดชอบราคาที่ตนได้เสนอไว้และจะถอนการเสนอราคามีได้

๔.๓ ผู้ยื่นข้อเสนอจะต้องเสนอกำหนดเวลาดำเนินการก่อสร้างแล้วเสร็จไม่เกิน ๑๒๐ วัน นับถัดจากวันที่ได้รับหนังสือแจ้งจาก เทศบาลนครนครศรีธรรมราช ให้เริ่มทำงาน

๔.๔ ก่อนเสนอราคา ผู้ยื่นข้อเสนอควรตรวจสอบร่างสัญญา แบบรูป และรายการละเอียด ฯลฯ ให้ถี่ถ้วนและเข้าใจเอกสารประกวดราคาจ้างอิเล็กทรอนิกส์ทั้งหมดเสียก่อนที่จะตกลงยื่นข้อเสนอตามเงื่อนไขในเอกสารประกวดราคาจ้างอิเล็กทรอนิกส์

๔.๕ ผู้ยื่นข้อเสนอต้องยื่นข้อเสนอและเสนอราคาทางระบบจัดซื้อจัดจ้างภาครัฐด้วยอิเล็กทรอนิกส์ในวันที่ ๑๐ พฤษภาคม ๒๕๖๕ ระหว่างเวลา ๐๘.๓๐ น. ถึง ๑๖.๓๐ น. และเวลาในการเสนอราคาให้ถือตามเวลาของระบบจัดซื้อจัดจ้างภาครัฐด้วยอิเล็กทรอนิกส์เป็นเกณฑ์

เมื่อพ้นกำหนดเวลายื่นข้อเสนอและเสนอราคาแล้ว จะไม่รับเอกสารการยื่นข้อเสนอและเสนอราคาใดๆ โดยเด็ดขาด

#### ๔.๖ ผู้ยื่นข้อเสนอต้องจัดทำเอกสารสำหรับใช้ในการเสนอราคาในรูปแบบไฟล์เอกสาร

ประเภท PDF File (Portable Document Format) โดยผู้ยื่นข้อเสนอต้องเป็นผู้รับผิดชอบตรวจสอบความครบถ้วน ถูกต้อง และชัดเจนของเอกสาร PDF File ก่อนที่จะยืนยันการเสนอราคา แล้วจึงส่งข้อมูล (Upload) เพื่อเป็นการเสนอราคาให้แก่เทศบาลนครนครศรีธรรมราช ผ่านทางระบบจัดซื้อจัดจ้างภาครัฐด้วยอิเล็กทรอนิกส์

๔.๗ คณะกรรมการพิจารณาผลการประกวดราคาอิเล็กทรอนิกส์จะดำเนินการตรวจสอบคุณสมบัติของผู้ยื่นข้อเสนอแต่ละรายว่า เป็นผู้ยื่นข้อเสนอที่มีผลประโยชน์ร่วมกันกับผู้ยื่นเสนอรายอื่นตามข้อ ๑.๖ (๑) หรือไม่ หากปรากฏว่าผู้ยื่นข้อเสนอรายใดเป็นผู้ยื่นข้อเสนอที่มีผลประโยชน์ร่วมกันกับผู้ยื่นเสนอรายอื่น คณะกรรมการฯ จะตัดรายชื่อผู้ยื่นข้อเสนอราคาที่มีผลประโยชน์ร่วมกันนั้นออกจากการเป็นผู้ยื่นข้อเสนอ

หากปรากฏต่อคณะกรรมการพิจารณาผลการประกวดราคาอิเล็กทรอนิกส์ว่า ก่อนหรือในขณะที่มีการพิจารณาข้อเสนอ มีผู้ยื่นข้อเสนอรายใดกระทำการอันเป็นการขัดขวางการแข่งขันอย่างเป็นธรรมตามข้อ ๑.๖ (๒) และคณะกรรมการฯ เชื่อว่ามีการกระทำอันเป็นการขัดขวางการแข่งขันอย่างเป็นธรรม คณะกรรมการฯ จะตัดรายชื่อผู้ยื่นข้อเสนอรายนั้นออกจากการเป็นผู้ยื่นข้อเสนอ และเทศบาลนครนครศรีธรรมราช จะพิจารณาลงโทษผู้ยื่นข้อเสนอดังกล่าวเป็นผู้ที่งาน เว้นแต่ เทศบาลนครนครศรีธรรมราช จะพิจารณาเห็นว่าผู้ยื่นข้อเสนอรายนั้น มิใช่เป็นผู้ริเริ่มให้มีการกระทำดังกล่าวและได้ให้ความร่วมมือเป็นประโยชน์ต่อการพิจารณาของเทศบาลนครนครศรีธรรมราช

#### ๔.๘ ผู้ยื่นข้อเสนอจะต้องปฏิบัติ ดังนี้

- (๑) ปฏิบัติตามเงื่อนไขที่ระบุไว้ในเอกสารประกวดราคาอิเล็กทรอนิกส์
- (๒) ราคาที่เสนอจะต้องเป็นราคาที่รวมภาษีมูลค่าเพิ่ม และภาษีอื่นๆ (ถ้ามี) รวมค่าใช้จ่ายที่ส่งไปเรียบร้อยแล้ว
- (๓) ผู้ยื่นข้อเสนอจะต้องลงทะเบียนเพื่อเข้าสู่กระบวนการเสนอราคา ตามวัน เวลา ที่กำหนด
- (๔) ผู้ยื่นข้อเสนอจะถอนการเสนอราคาที่เสนอแล้วไม่ได้
- (๕) ผู้ยื่นข้อเสนอต้องศึกษาและทำความเข้าใจในระบบและวิธีการเสนอราคาด้วยวิธีประกวดราคาอิเล็กทรอนิกส์ ของกรมบัญชีกลางที่แสดงไว้ในเว็บไซต์ [www.gprocurement.go.th](http://www.gprocurement.go.th)

๔.๙ ผู้ยื่นข้อเสนอที่เป็นผู้ชนะการเสนอราคาต้องจัดทำแผนการใช้พัสดุที่ผลิตภายในประเทศ และแผนการใช้เหล็กที่ผลิตภายในประเทศ โดยยื่นให้หน่วยงานของรัฐภายใน ๖๐ วัน นับถัดจากวันลงนามในสัญญา

### ๕. หลักเกณฑ์และสิทธิในการพิจารณา

๕.๑ การพิจารณาผลการยื่นข้อเสนอประกวดราคาอิเล็กทรอนิกส์ครั้งนี้ เทศบาลนครนครศรีธรรมราชจะพิจารณาคัดสินโดยใช้หลักเกณฑ์ ราคา

#### ๕.๒ การพิจารณาผู้ชนะการยื่นข้อเสนอ

กรณีใช้หลักเกณฑ์ราคาในการพิจารณาผู้ชนะการยื่นข้อเสนอ เทศบาลนครนครศรีธรรมราช จะพิจารณาจาก ราคารวม

๕.๓ หากผู้ยื่นข้อเสนอรายใดมีคุณสมบัติไม่ถูกต้องตามข้อ ๒ หรือยื่นหลักฐานการยื่นข้อ

เสนอไม่ถูกต้อง หรือไม่ครบถ้วนตามข้อ ๓ หรือยื่นข้อเสนอไม่ถูกต้องตามข้อ ๔ แล้ว คณะกรรมการพิจารณาผล การประกวดราคาอิเล็กทรอนิกส์จะไม่รับพิจารณาข้อเสนอของผู้ยื่นข้อเสนอรายนั้น เว้นแต่ผู้ยื่นข้อเสนอรายใดเสนอ เอกสารทางเทคนิคหรือรายละเอียดคุณลักษณะเฉพาะของพัสดุที่จะจ้างไม่ครบถ้วน หรือเสนอรายละเอียดแตกต่างไป จากเงื่อนไขที่เทศบาลนครนครศรีธรรมราชกำหนดไว้ในประกาศและเอกสารประกวดราคาอิเล็กทรอนิกส์ ในส่วนที่มีใ สาระสำคัญและความต่างต่างนั้น ไม่มีผลทำให้เกิดการได้เปรียบเสียเปรียบต่อผู้ยื่นข้อเสนอรายอื่น หรือเป็นการผิด พลาดเล็กน้อย คณะกรรมการฯ อาจพิจารณาผ่อนปรนการตัดสิทธิผู้ยื่นข้อเสนอรายนั้น

๕.๔ เทศบาลนครนครศรีธรรมราชสงวนสิทธิไม่พิจารณาข้อเสนอของผู้ยื่นข้อเสนอโดยไม่มี การผ่อนผัน ในกรณีดังต่อไปนี้

(๑) ไม่ปรากฏชื่อผู้ยื่นข้อเสนอรายนั้นในบัญชีรายชื่อผู้รับเอกสารประกวดราคา อิเล็กทรอนิกส์ทางระบบจัดซื้อจัดจ้างด้วยอิเล็กทรอนิกส์ หรือบัญชีรายชื่อผู้ซื้อเอกสารประกวดราคาอิเล็กทรอนิกส์ ทางระบบจัดซื้อจัดจ้างด้วยอิเล็กทรอนิกส์ ของเทศบาลนครนครศรีธรรมราช

(๒) ไม่กรอกชื่อผู้ยื่นข้อเสนอในการเสนอราคาทางระบบจัดซื้อจัดจ้างด้วย อิเล็กทรอนิกส์

(๓) เสนอรายละเอียดแตกต่างไปจากเงื่อนไขที่กำหนดในเอกสารประกวดราคา อิเล็กทรอนิกส์ที่เป็นสาระสำคัญ หรือมีผลทำให้เกิดความได้เปรียบเสียเปรียบแก่ผู้ยื่นข้อเสนอรายอื่น

๕.๕ ในการตัดสินใจประกวดราคาอิเล็กทรอนิกส์หรือในการทำสัญญา คณะกรรมการ พิจารณาผลการประกวดราคาอิเล็กทรอนิกส์หรือเทศบาลนครนครศรีธรรมราช มีสิทธิให้ผู้ยื่นข้อเสนอดีเจงข้อเท็จจริง เพิ่มเติมได้ เทศบาลนครนครศรีธรรมราชมีสิทธิที่จะไม่รับข้อเสนอ ไม่รับราคา หรือไม่ทำสัญญา หากข้อเท็จจริงดัง กล่าวไม่เหมาะสมหรือไม่ถูกต้อง

๕.๖ เทศบาลนครนครศรีธรรมราชทรงไว้ซึ่งสิทธิที่จะไม่รับราคาต่ำสุด หรือราคาหนึ่งราคาใด หรือราคาที่เสนอทั้งหมดก็ได้ และอาจพิจารณาเลือกจ้างในจำนวน หรือขนาด หรือเฉพาะรายการหนึ่งรายการใด หรือ อาจจะยกเลิก การประกวดราคาอิเล็กทรอนิกส์โดยไม่พิจารณาจัดจ้างเลยก็ได้ สุดแต่จะพิจารณา ทั้งนี้ เพื่อประโยชน์ ของทางราชการเป็นสำคัญ และให้ถือว่าการตัดสินใจของเทศบาลนครนครศรีธรรมราชเป็นเด็ดขาดผู้ยื่นข้อเสนอจะเรียก ร้องค่าใช้จ่าย หรือค่าเสียหายใดๆ มิได้ รวมทั้ง เทศบาลนครนครศรีธรรมราชจะพิจารณายกเลิกการประกวดราคา อิเล็กทรอนิกส์และลงโทษผู้ยื่นข้อเสนอเป็นผู้ที่งาน ไม่ว่าจะเป็นผู้ยื่นข้อเสนอที่ได้รับการคัดเลือกหรือไม่ก็ตาม หากมี เหตุที่เชื่อถือได้ว่ายื่นข้อเสนอกระทำการโดยไม่สุจริต เช่น การเสนอเอกสารอันเป็นเท็จ หรือใช้ชื่อบุคคลธรรมดา หรือ นิติบุคคลอื่นมาเสนอราคาแทน เป็นต้น

ในกรณีที่ผู้ยื่นข้อเสนอรายที่เสนอราคาต่ำสุด เสนอราคาต่ำจนคาดหมายได้ว่าไม่อาจดำเนิน งานตามเอกสารประกวดราคาอิเล็กทรอนิกส์ได้ คณะกรรมการพิจารณาผลการประกวดราคาอิเล็กทรอนิกส์หรือ เทศบาลนครนครศรีธรรมราช จะให้ผู้ยื่นข้อเสนอนั้นชี้แจงและแสดงหลักฐานที่ทำให้เชื่อได้ว่าผู้ยื่นข้อเสนอสามารถ ดำเนินงานตามเอกสารประกวดราคาอิเล็กทรอนิกส์ให้เสร็จสมบูรณ์ หากคำชี้แจงไม่เป็นที่รับฟังได้ เทศบาลนคร



นครศรีธรรมราช มีสิทธิที่จะไม่รับข้อเสนอหรือไม่รับราคาของผู้ยื่นข้อเสนอรายนั้น ทั้งนี้ผู้ยื่นข้อเสนอดังกล่าวไม่มีสิทธิเรียกร้องค่าใช้จ่ายหรือค่าเสียหายใดๆ จากเทศบาลนครศรีธรรมราช

๕.๗ ก่อนลงนามในสัญญา เทศบาลนครศรีธรรมราช อาจประกาศยกเลิกการประกวดราคาอิเล็กทรอนิกส์ หากปรากฏว่ามีการกระทำที่เข้าลักษณะผู้ยื่นข้อเสนอที่ชนะการประกวดราคาหรือที่ได้รับการคัดเลือกมีผลประโยชน์ร่วมกัน หรือมีส่วนได้เสียกับผู้ยื่นข้อเสนอรายอื่น หรือขัดขวางการแข่งขันอย่างเป็นธรรม หรือสมยอมกันกับผู้ยื่นข้อเสนอรายอื่น หรือเจ้าหน้าที่ในการเสนอราคา หรือส่อว่ากระทำการทุจริตอื่นใดในการเสนอราคา

๕.๘ หากผู้ยื่นข้อเสนอซึ่งเป็นผู้ประกอบการ SMEs เสนอราคาสูงกว่าราคาต่ำสุดของผู้ยื่นข้อเสนอรายอื่นที่ไม่เกินร้อยละ ๑๐ ให้หน่วยงานของรัฐจัดซื้อจัดจ้างจากผู้ประกอบการ SMEs ดังกล่าว โดยจัดเรียงลำดับผู้ยื่นข้อเสนอซึ่งเป็นผู้ประกอบการ SMEs ซึ่งเสนอราคาสูงกว่าราคาต่ำสุดของผู้ยื่นข้อเสนอรายอื่นไม่เกินร้อยละ ๑๐ ที่จะเรียกมาทำสัญญาไม่เกิน ๓ ราย

ผู้ยื่นข้อเสนอที่เป็นกิจการร่วมค้าที่จะได้สิทธิตามวรรคหนึ่ง ผู้เข้าร่วมค้าทุกรายจะต้องเป็นผู้ประกอบการ SMEs

๕.๙ หากผู้ยื่นข้อเสนอซึ่งมิใช่ผู้ประกอบการ SMEs แต่เป็นบุคคลธรรมดาที่ถือสัญชาติไทยหรือนิติบุคคลที่จัดตั้งขึ้นตามกฎหมายไทยเสนอราคาสูงกว่าราคาต่ำสุดของผู้ยื่นข้อเสนอซึ่งเป็นผู้ประกอบการ SMEs ที่มีได้ถือสัญชาติไทยหรือนิติบุคคลที่จัดตั้งขึ้นตามกฎหมายของต่างประเทศไม่เกินร้อยละ ๓ ให้หน่วยงานของรัฐจัดซื้อหรือจัดจ้างจากผู้ยื่นข้อเสนอซึ่งเป็นผู้ประกอบการ SMEs ที่มีได้ถือสัญชาติไทยหรือนิติบุคคลที่จัดตั้งขึ้นตามกฎหมายไทยดังกล่าว

ผู้ยื่นข้อเสนอที่เป็นกิจการร่วมค้าที่จะได้สิทธิตามวรรคหนึ่ง ผู้เข้าร่วมค้าทุกรายจะต้องเป็นผู้ประกอบการที่เป็นบุคคลธรรมดาที่ถือสัญชาติไทยหรือนิติบุคคลที่จัดตั้งขึ้นตามกฎหมายไทย

## ๖. การทำสัญญาจ้างก่อสร้าง

ผู้ชนะการประกวดราคาอิเล็กทรอนิกส์จะต้องทำสัญญาจ้างตามแบบสัญญา ดังระบุในข้อ ๑.๓ หรือทำข้อตกลงเป็นหนังสือกับเทศบาลนครศรีธรรมราช ภายใน ๗ วัน นับถัดจากวันที่ได้รับแจ้ง และจะต้องวางหลักประกันสัญญาเป็นจำนวนเงินเท่ากับร้อยละ ๕ ของราคาค่าจ้างที่ประกวดราคาอิเล็กทรอนิกส์ ให้เทศบาลนครศรีธรรมราชยึดถือไว้ในขณะทำสัญญาโดยใช้หลักประกันอย่างหนึ่งอย่างใด ดังต่อไปนี้

๖.๑ เงินสด

๖.๒ เช็คหรือตราพท์ที่ธนาคารเซ็นส่งจ่าย ซึ่งเป็นเช็คหรือตราพท์ลงวันที่ที่ใช้เช็คหรือตราพท์นั้น ชำระต่อเจ้าหน้าที่ในวันทำสัญญา หรือก่อนวันนั้นไม่เกิน ๓ วันทำการ

๖.๓ หนังสือค้ำประกันของธนาคารภายในประเทศ ตามตัวอย่างที่คณะกรรมการนโยบายกำหนด ดังระบุในข้อ ๑.๔ (๒) หรือจะเป็นหนังสือค้ำประกันอิเล็กทรอนิกส์ตามวิธีการที่กรมบัญชีกลางกำหนด

๖.๔ หนังสือค้ำประกันของบริษัทเงินทุน หรือบริษัทเงินทุนหลักทรัพย์ที่ได้รับอนุญาตให้ประกอบกิจการเงินทุนเพื่อการพาณิชย์และประกอบธุรกิจค้ำประกันตามประกาศของธนาคารแห่งประเทศไทย ตามรายชื่อบริษัทเงินทุนที่ธนาคารแห่งประเทศไทยแจ้งเวียนให้ทราบ โดยอนุโลมให้ใช้ตามตัวอย่างหนังสือค้ำประกันของธนาคารที่คณะกรรมการนโยบายกำหนด ดังระบุในข้อ ๑.๔ (๒)

## ๖.๕ พันธบัตรรัฐบาลไทย

หลักประกันนี้จะคืนให้ โดยไม่มีดอกเบี้ยภายใน ๑๕ วันนับถัดจากวันที่ผู้ชนะการประกวดราคาอิเล็กทรอนิกส์ (ผู้รับจ้าง) พ้นจากข้อผูกพันตามสัญญาจ้างแล้ว

## ๗. ค่าจ้างและการจ่ายเงิน

เทศบาลนครนครศรีธรรมราชจะจ่ายค่าจ้างซึ่งได้รวมภาษีมูลค่าเพิ่ม ตลอดจนภาษีอื่น ๆ และค่าใช้จ่ายทั้งปวงแล้ว โดยถือราคาเหมารวมเป็นเกณฑ์ และกำหนดการจ่ายเงินเป็น จำนวน ๑ งวด ดังนี้

เป็นจำนวนเงินในอัตราร้อยละ ๑๐๐ ของค่าจ้าง เมื่อผู้รับจ้างได้ปฏิบัติงานทั้งหมดให้แล้วเสร็จเรียบร้อยตามสัญญา รวมทั้งทำสถานที่ก่อสร้างให้สะอาดเรียบร้อย

## ๘. อัตราค่าปรับ

ค่าปรับตามสัญญาจ้างแนบท้ายเอกสารประกวดราคาอิเล็กทรอนิกส์นี้ หรือข้อตกลงจ้างเป็นหนังสือจะกำหนด ดังนี้

๘.๑ กรณีที่ผู้รับจ้างนำงานที่รับจ้างไปจ้างช่วงให้ผู้อื่นทำอีกทอดหนึ่งโดยไม่ได้รับอนุญาตจากเทศบาลนครนครศรีธรรมราช จะกำหนดค่าปรับสำหรับการฝ่าฝืนดังกล่าวเป็นจำนวนร้อยละ ๑๐.๐๐ ของวงเงินของงานจ้างช่วงนั้น

๘.๒ กรณีที่ผู้รับจ้างปฏิบัติผิดสัญญาจ้างก่อสร้าง นอกเหนือจากข้อ ๘.๑ จะกำหนดค่าปรับเป็นรายวันเป็นจำนวนเงินตายตัวในอัตราร้อยละ ๐.๒๕ ของราคางานจ้าง

## ๙. การรับประกันความชำรุดบกพร่อง

ผู้ชนะการประกวดราคาอิเล็กทรอนิกส์ซึ่งได้ทำสัญญาจ้าง ตามแบบ ดังระบุในข้อ ๑.๓ หรือข้อตกลงจ้างเป็นหนังสือแล้วแต่กรณี จะต้องรับประกันความชำรุดบกพร่องของงานจ้างที่เกิดขึ้นภายในระยะเวลา ไม่น้อยกว่า ๒ ปี นับถัดจากวันที่เทศบาลนครนครศรีธรรมราชได้รับมอบงาน โดยต้องรับผิดชอบซ่อมแซมแก้ไขให้ใช้งานได้ ดั้งเดิมภายใน ๑๕ วัน นับถัดจากวันที่ได้รับแจ้งความชำรุดบกพร่อง

## ๑๐. ข้อสงวนสิทธิในการยื่นข้อเสนอและอื่น ๆ

๑๐.๑ เงินค่าจ้างสำหรับงานจ้างครั้งนี้ ได้มาจากเงินงบประมาณประจำปี พ.ศ. ๒๕๖๕

การลงนามในสัญญาจะกระทำต่อเมื่อ เทศบาลนครนครศรีธรรมราชได้รับอนุมัติเงินค่าก่อสร้างจากเงินงบประมาณประจำปี พ.ศ. ๒๕๖๕

๑๐.๒ เมื่อเทศบาลนครนครศรีธรรมราชได้คัดเลือกผู้ยื่นข้อเสนอรายใดให้เป็นผู้รับจ้าง และได้ตกลงจ้าง ตามการประกวดราคาอิเล็กทรอนิกส์แล้ว ถ้าผู้รับจ้างจะต้องส่งหรือนำสิ่งของมาเพื่องานจ้างดังกล่าวเข้ามาจากต่างประเทศ และของนั้นต้องนำเข้ามาโดยทางเรือในเส้นทางที่มีเรือไทยเดินอยู่ และสามารถให้บริการรับขนได้ตามที่รัฐมนตรีว่าการกระทรวงคมนาคมประกาศกำหนด ผู้ยื่นข้อเสนอซึ่งเป็นผู้รับจ้างจะต้องปฏิบัติตามกฎหมายว่าด้วยการส่งเสริมการพาณิชย์ ดังนี้

(๑) แจ้งการส่งหรือนำสิ่งของดังกล่าวเข้ามาจากต่างประเทศต่อกรมเจ้าท่า ภายใน ๗ วัน นับตั้งแต่วันที่ผู้รับจ้างส่งหรือซื้อของจากต่างประเทศ เว้นแต่เป็นของที่รัฐมนตรีว่าการกระทรวงคมนาคม

ประกาศยกเว้นให้บรรทุกโดยเรืออื่นได้

(๒) จัดการให้สิ่งของดังกล่าวบรรทุกโดยเรือไทย หรือเรือที่มีสิทธิเช่นเดียวกับเรือไทย จากต่างประเทศมายังประเทศไทย เว้นแต่จะได้รับอนุญาตจากกรมเจ้าท่า ให้บรรทุกสิ่งของนั้น โดยเรืออื่นที่มีธงเรือไทย ซึ่งจะต้องได้รับอนุญาตเช่นนั้นก่อนบรรทุกของลงเรืออื่น หรือเป็นของที่รัฐมนตรีว่าการกระทรวงคมนาคม ประกาศยกเว้นให้บรรทุกโดยเรืออื่น

(๓) ในกรณีที่ไม่ปฏิบัติตาม (๑) หรือ (๒) ผู้รับจ้างจะต้องรับผิดชอบตามกฎหมายว่าด้วยการส่งเสริมการพาณิชย์

๑๐.๓ ผู้ยื่นข้อเสนอซึ่งเทศบาลนครนครราชสีมาได้คัดเลือกแล้ว ไม่ไปทำสัญญาหรือข้อตกลงจ้างเป็นหนังสือภายในเวลาที่กำหนดดังระบุไว้ในข้อ ๗ เทศบาลนครนครราชสีมาจะริบหลักประกันการยื่นข้อเสนอ หรือเรียกธำนาจจากผู้ออกหนังสือค้ำประกัน การยื่นข้อเสนอทันที และอาจพิจารณาเรียกธำนาจให้ชดใช้ความเสียหายอื่น (ถ้ามี) รวมทั้งจะพิจารณาให้ผู้ทำงาน ตามระเบียบกระทรวงการคลังว่าด้วยการจัดซื้อจัดจ้างและการบริหารพัสดุภาครัฐ

๑๐.๔ เทศบาลนครนครราชสีมาสงวนสิทธิ์ที่จะแก้ไขเพิ่มเติมเงื่อนไข หรือข้อกำหนดในแบบสัญญาหรือข้อตกลงจ้างเป็นหนังสือให้เป็นไปตามความเห็นของสำนักงานอัยการสูงสุด (ถ้ามี)

๑๐.๕ ในกรณีที่เอกสารแนบท้ายเอกสารประกวดราคาอิเล็กทรอนิกส์นี้ มีความขัดหรือแย้งกัน ผู้ยื่นข้อเสนอจะต้องปฏิบัติตามคำวินิจฉัยของเทศบาลนครนครราชสีมา คำวินิจฉัยดังกล่าวให้ถือเป็นที่สุด และผู้ยื่นข้อเสนอไม่มีสิทธิเรียกร้องค่าใช้จ่ายใดๆ เพิ่มเติม

๑๐.๖ เทศบาลนครนครราชสีมา อาจประกาศยกเลิกการจัดจ้างในกรณีต่อไปนี้ได้ โดยที่ผู้ยื่นข้อเสนอจะเรียกร้องค่าเสียหายใดๆ จากเทศบาลนครนครราชสีมาไม่ได้

(๑) เทศบาลนครนครราชสีมาไม่ได้รับการจัดสรรเงินที่จะใช้ในการจัดจ้างหรือได้รับจัดสรรแต่ไม่เพียงพอที่จะทำการจัดจ้างครั้งนี้ต่อไป

(๒) มีการกระทำที่เข้าลักษณะผู้ยื่นข้อเสนอที่ชนะการจัดจ้างหรือที่ได้รับการคัดเลือกมีผลประโยชน์ร่วมกัน หรือมีส่วนได้เสียกับผู้ยื่นเสนอรายอื่น หรือขัดขวางการแข่งขันอย่างเป็นธรรมหรือสมยอมกับกับผู้ยื่นเสนอรายอื่น หรือเจ้าหน้าที่ในการเสนอราคา หรือสื่อว่ากระทำการทุจริตอื่นใดในการเสนอราคา

(๓) การทำการจัดจ้างครั้งนี้ต่อไปอาจก่อให้เกิดความเสียหายแก่เทศบาลนครนครราชสีมา หรือกระทบต่อประโยชน์สาธารณะ

(๔) กรณีอื่นในทำนองเดียวกับ (๑) (๒) หรือ (๓) ตามที่กำหนดในกฎกระทรวงซึ่งออกตามความในกฎหมายว่าด้วยการจัดซื้อจัดจ้างและการบริหารพัสดุภาครัฐ

#### ๑๑. การปรับราคาค่างานก่อสร้าง

การปรับราคาค่างานก่อสร้างตามสูตรการปรับราคาดังระบุในข้อ ๑.๕ จะนำมาใช้ในกรณีที่ราค่างานก่อสร้างลดลงหรือเพิ่มขึ้น โดยวิธีการต่อไปนี้

ตามเงื่อนไข หลักเกณฑ์ สูตรและวิธีคำนวณที่ใช้กับสัญญาแบบปรับราคาได้ตามมติคณะรัฐมนตรี

เมื่อวันที่ ๒๒ สิงหาคม ๒๕๓๒ เรื่อง การพิจารณาช่วยเหลือผู้ประกอบการอาชีพงานก่อสร้าง ตามหนังสือสำนักเลขาธิการ  
คณะรัฐมนตรี ที่ นร ๐๒๐๓/ว ๑๐๙ ลงวันที่ ๒๔ สิงหาคม ๒๕๓๒

สูตรการปรับราคา (สูตรค่า K) จะต้องคงที่ที่ระดับที่กำหนดไว้ในวันแล้วเสร็จตามที่กำหนดไว้ใน  
สัญญา หรือภายในระยะเวลาที่เทศบาลนครนครศรีธรรมราชได้ขยายออกไป โดยจะใช้สูตรของทางราชการที่ได้ระบุใน  
ข้อ ๑.๕

## ๑๒. มาตรฐานฝีมือช่าง

เมื่อเทศบาลนครนครศรีธรรมราชได้คัดเลือกผู้ยื่นข้อเสนอรายใดให้เป็นผู้รับจ้างและได้ตกลงจ้าง  
ก่อสร้างตามประกาศนี้แล้ว ผู้ยื่นข้อเสนอจะต้องตกลงว่าในการปฏิบัติงานก่อสร้างดังกล่าว ผู้ยื่นข้อเสนอจะต้องมีและ  
ใช้ผู้ผ่านการทดสอบ มาตรฐานฝีมือช่างหรือผู้ผ่านการทดสอบมาตรฐานฝีมือช่างจาก สถานศึกษาของหน่วยราชการ  
หรือผู้มีวุฒิปริญญา ปวช. ปวส. และปวท. หรือเทียบเท่าจากสถาบันการศึกษาที่ ก.พ. รับรองให้เข้ารับราชการได้ ใน  
อัตราไม่ต่ำกว่าร้อยละ ๑๐ ของแต่ละ สาขาช่างแต่ละจะต้องมีจำนวนช่างอย่างน้อย ๑ คน ในแต่ละสาขาช่าง ดังต่อไปนี้

๑๒.๑ ช่างก่อสร้าง

๑๒.๒ วิศวกรก่อสร้างอย่างน้อยในระดับภาคี

## ๑๓. การปฏิบัติตามกฎหมายและระเบียบ

ในระหว่างระยะเวลาการก่อสร้าง ผู้ยื่นข้อเสนอที่ได้รับการคัดเลือกให้เป็นผู้รับจ้างต้องปฏิบัติ  
ตามหลักเกณฑ์ที่กฎหมายและระเบียบได้กำหนดไว้โดยเคร่งครัด

## ๑๔. การประเมินผลการปฏิบัติงานของผู้ประกอบการ

เทศบาลนครนครศรีธรรมราช สามารถนำผลการปฏิบัติงานแล้วเสร็จตามสัญญาของผู้ยื่นข้อ  
เสนอที่ได้รับการคัดเลือกให้เป็นผู้รับจ้างเพื่อนำมาประเมินผลการปฏิบัติงานของผู้ประกอบการ

ทั้งนี้ หากผู้ยื่นข้อเสนอที่ได้รับการคัดเลือกไม่ผ่านเกณฑ์ที่กำหนดจะถูกระงับการยื่นข้อเสนอหรือ  
ทำสัญญากับเทศบาลนครนครศรีธรรมราช ไว้ชั่วคราว

เทศบาลนครนครศรีธรรมราช

๒๙ เมษายน ๒๕๖๕

(นางบังอร บุตรมะรัถยา)

หัวหน้าเจ้าหน้าที่พัสดุ

### ตารางแสดงวงเงินงบประมาณที่ได้รับจัดสรรและราคากลางในงานจ้างก่อสร้าง

1. ชื่อโครงการ ก่อสร้างถนน ค.ส.ล. และท่อระบายน้ำ ค.ส.ล. ซอยมิ่งมงคล แยก 1 .....
2. หน่วยงานเจ้าของโครงการ สำนักงาน เทศบาลนครนครศรีธรรมราช .....
3. วงเงินงบประมาณที่ได้รับจัดสรร..... 1,042,800/- บาท
4. ลักษณะงาน (โดยสังเขป) ถนน หน้า 0.15 เมตร กว้าง 2.60 - 3.00 เมตร ยาว 136.00 เมตร หรือมีพื้นที่  
ไม่น้อยกว่า 366.00 ตารางเมตร และท่อระบายน้ำ ค.ส.ล. ขนาดเส้นผ่าศูนย์กลาง 0.40 เมตร พร้อมบ่อพัก  
ค.ส.ล. และฝาเหล็กครึ่งฝังทุกระยะ 10.00 เมตร ยาว 139.00 เมตร .....
5. ราคากลางคำนวณ ณ วันที่ 31 มี.ค. 2555 เป็นเงิน 882,300/- บาท
6. บัญชีประมาณการราคากลาง
  - 6.1 ..แบบแสดงรายการ ปริมาณงาน และราคา .....
7. รายชื่อคณะกรรมการกำหนดราคากลาง
  - 7.1 นายสุทธิพงษ์ เพ็ชรแก้ว ..ตำแหน่ง วิศวกรโยธาชำนาญการพิเศษ ..ประธานกรรมการ .....
  - 7.2 นายณราธิป แก้วแกมจันทร์ ..ตำแหน่ง หัวหน้าฝ่ายวิศวกรรมโยธา ..กรรมการ .....
  - 7.3 นายสุริยะ อินทนี ..ตำแหน่ง วิศวกรโยธาชำนาญการ ..กรรมการ .....
  - 7.4 นายวิจิต รอดเสน ..ตำแหน่ง นายช่างโยธาชำนาญงาน ..กรรมการ .....
  - 7.5 นายชนานันท์ ชูทอง ..ตำแหน่ง นายช่างโยธาชำนาญงาน ..กรรมการ .....

แบบแสดงรายการ ปริมาณงานและราคา

ชื่อโครงการ/งานก่อสร้างถนน ค.ส.ล. และท่อระบายน้ำ ค.ส.ล. ขอยืมมิ่งมงคล แยก 1  
 หน่วยงานเจ้าของโครงการ/งานก่อสร้าง งานวิศวกรรม ฝ่ายวิศวกรรมโยธา สำนักงานช่าง เทศบาลนครนครศรีธรรมราช  
 สถานที่ก่อสร้าง ขอยืมมิ่งมงคล แยก 1

แบบเลขที่ 30/2565

รายการเลขที่ 1-2

รายละเอียดโครงการ ก่อสร้างถนน ค.ส.ล. หน้า 0.15 เมตร กว้าง 2.60 - 3.00 เมตร ยาว 366.00 เมตร หรือมีพื้นที่ไม่น้อยกว่า 366.00 ตารางเมตร และท่อระบายน้ำ ค.ส.ล. ขนาดเส้นผ่าศูนย์กลาง 0.40 เมตร ผ่าเหล็กรั้งฝั่งทุกระยะ 10.00 เมตร ยาว 139.00 เมตร  
 ผู้ประมาณการ นายสุริยะ อินทณี วิศวกรโยธาชำนาญการ

เมื่อวันที่ 24 เดือน มีนาคม พ.ศ. 2565

หน่วย:บาท

ลำดับที่	รายการ	หน่วย	จำนวน	ราคาต่อหน่วย	ราคาทุน	Factor F	ราคาต่อหน่วย	ราคากลาง
							x FF	
<b>งานก่อสร้างประเภททาง</b>								
<b>1 งานถนน ค.ส.ล. หน้า 0.15 เมตร</b>								
1.1	งานทรายรองใต้ผิวทางคอนกรีต	ลบ.ม.	18.50	787.03	14,560.06	1.3984	1,100.58	20,360.78
1.2	รอยต่อเพื่อหดตามขวาง(Contraction Joint)	เมตร	77.00	65.78	5,065.06	1.3984	91.99	7,082.98
1.3	ลาดผูกเหล็กเบอร์ 18	ก.ก.	5.50	64.5	354.75	1.3984	90.20	496.08
1.4	งานไม้แบบ (ค่าแรง)	ตร.ม.	41.00	133.00	5,453.00	1.3984	185.99	7,625.48
1.5	งานไม้แบบ (วัสดุคิด 50%)	ตร.ม.	20.50	575.70	11,801.85	1.3984	805.06	16,503.71
1.6	ไม้ค้ำยัน (วัสดุคิด 30%)	ตร.ม.	12.00	575.70	6,908.40	1.3984	805.06	9,660.71
1.7	ตะปูตอกไม้ขนาด 3 นิ้ว	ก.ก.	10.50	35.05	368.03	1.3984	49.01	514.65
1.8	เหล็ก wiremesh Ø 4 มม. @ 0.20 ม.	ตร.ม.	366.00	37.86	13,856.76	1.3984	52.94	19,377.29
1.9	ผิวทางปอร์ตแลนด์ซีเมนต์คอนกรีตหนา 0.150 เมตร (PORTLAND CEMENT CONCRETE PAVEMENT) (ใช้ตะแกรงเหล็ก)	ตร.ม.	366.00	424.90	155,512.30	1.3984	594.18	217,468.40
1.10	ยางหยอด Joint Sealant	เมตร	42.00	49.05	2,060.14	1.3984	68.59	2,880.90
1.11	งานขุดหรือผิวทางและพื้นทางเดิมพร้อมบดทับ	ตร.ม.	366.00	15.00	5,490.00	1.3984	20.98	7,677.22
1.12	Crush Rock Leveling Course	ลบ.ม.	12.5	277.90	3,473.75	1.3984	388.62	4,857.69
1.13	ป้ายมาตรฐานในงานก่อสร้าง	ชุด	1	2,748.54	2,748.54	1.3984	3,843.56	3,843.56
1.14	Metal Cap	ตัว	11	5.00	55.00	1.3984	6.99	76.91
1.15	Removal of Existing Asphalt Concrete Surface	ตร.ม.	366.00	15.90	5,819.40	1.3984	22.23	8,137.85
<b>รวมงานก่อสร้างถนน ค.ส.ล</b>					<b>233,527.03</b>	<b>1.3984</b>		<b>326,564.20</b>
<b>2 งานวางท่อระบายน้ำ Ø 0.40 เมตร พร้อมบ่อพัก</b>								
2.1	งานทรายรองใต้ผิวทางคอนกรีต	ลบ.ม.	5.00	787.03	3,935.15	1.3984	1,100.58	5,502.91
2.2	คอนกรีตผสมเสร็จลูกบาศก์ 280 กก./ตร.ซม. และรูปทรงกระบอก 240 กก./ตร.ซม.	ลบ.ม.	7.50	2,728.43	20,463.23	1.3984	3,815.44	28,615.77
2.3	ท่อระบายน้ำ ค.ส.ล. ชั้น 3 ยาว 1.00 ม. ศก. 0.40 ม	ท่อน	126.00	1,183.78	149,156.28	1.3984	1,655.40	208,580.14
2.4	ปูนทรายยาแนวท่อ	เมตร	159.00	30.00	4,770.00	1.3984	41.95	6,670.37
2.5	แผ่นพื้นหนา 0.05 ม. LL. 200 กก./ตร.ม.	ตร.ม.	102.00	291.60	29,743.20	1.3984	407.77	41,592.89
2.6	เหล็กฉาก 75 x 75 x 9 มม.	ท่อน	8.00	2,599.17	20,793.36	1.3984	3,634.68	29,077.43
2.7	เหล็ก L-75x9 มม.	ท่อน	67.00	1,408.02	94,337.34	1.3984	1,968.98	131,921.34
2.8	เหล็ก Ø 6 มม.	ก.ก.	112.00	32.73	3,665.75	1.3984	45.77	5,126.18
2.9	เหล็ก Ø 9 มม.	ก.ก.	402.00	31.91	12,828.84	1.3984	44.63	17,939.85
2.10	ลาดผูกเหล็กเบอร์ 18	ก.ก.	15.50	64.50	999.75	1.3984	90.20	1,398.05
2.11	งานไม้แบบ (ค่าแรง)	ตร.ม.	79.00	133.00	10,507.00	1.3984	185.99	14,692.99

แบบแสดงรายการ ปริมาณงานและราคา

แบบเลขที่ 30/2565

ชื่อโครงการ/งานก่อสร้างถนน ค.ส.ล. และท่อระบายน้ำ ค.ส.ล. ซอยมิ่งมงคล แยก 1

รายการเลขที่ 1-2

หน่วยงานเจ้าของโครงการ/งานก่อสร้าง งานวิศวกรรม ฝ่ายวิศวกรรมโยธา สำนักงานช่าง เทศบาลนครนครศรีธรรมราช

สถานที่ก่อสร้าง ซอยมิ่งมงคล แยก 1

รายละเอียดโครงการ ก่อสร้างถนน ค.ส.ล. หน้า 0.15 เมตร กว้าง 2.60 - 3.00 เมตร ยาว 136.00 เมตร หรือมีพื้นที่ไม่น้อยกว่า 366.00 ตารางเมตร และท่อระบายน้ำ ค.ส.ล. ขนาดเส้นผ่าศูนย์กลาง 0.40 เมตร ฝาเหล็กครึ่งกึ่งทุกระยะ 10.00 เมตร ยาว 139.00 เมตร

เมื่อวันที่ 24 เดือน มีนาคม พ.ศ. 2565

ผู้ประมาณการ นายสุริยะ อินทน์ วิศวกรโยธาชำนาญการ

หน่วย:บาท

ลำดับที่	รายการ	หน่วย	จำนวน	ราคาต่อหน่วย	ราคาทุน	Factor F	ราคาต่อหน่วย	ราคากลาง
							x FF	
2.12	งานไม้แบบ (วัสดุคิด 50%)	ตร.ม.	39.50	575.70	22,740.15	1.3984	805.06	31,799.83
2.13	ไม้ค้ำยัน (วัสดุคิด 30%)	ตร.ม.	24.00	575.70	13,816.80	1.3984	805.06	19,321.41
2.14	ตะปุดอกไม้ขนาด 3 นิ้ว	ก.ก.	20.00	35.05	701.00	1.3984	49.01	980.28
2.15	คอนกรีตเสริม	ลบ.ม.	3.50	2,567.68	8,986.88	1.3984	3,590.64	12,567.25
รวมงานก่อสร้างท่อระบายน้ำ ค.ส.ล.					397,444.72	1.3984		555,786.70
รวมงานก่อสร้างถนนและท่อระบายน้ำ ค.ส.ล.					630,971.76	1.3984		882,350.90
รวมงานก่อสร้างถนนและท่อระบายน้ำ ค.ส.ล.ทั้งหมด								882,300.00
ตัวอักษร (แปดแสนแปดหมื่นสองพันสามร้อยบาทถ้วน)							คิดเป็นเงินงบประมาณ	882,300.00

- ① ผลรวมค่างานต้นทุนงานก่อสร้างทาง
- ② ผลรวมค่างานต้นทุนงานก่อสร้างสะพานและท่อเหลี่ยม
- ③ ผลรวมค่าใช้จ่ายพิเศษตามข้อกำหนดและค่าใช้จ่ายอื่น ๆ
- ④ ค่า Factor F งานก่อสร้างทาง
- ⑤ ค่า Factor F งานก่อสร้างสะพานและท่อเหลี่ยม

630,971.76
1.3984

ระยะเวลาดำเนินการก่อสร้าง 120 วัน

คณะกรรมการกำหนดราคากลางได้ตรวจสอบแล้วเห็นชอบในประมาณราคานี้เป็นราคากลาง

ลงชื่อ.....ประธานกรรมการกำหนดราคากลาง

(นายสุทธิพงษ์ เพ็ชรแก้ว)

ลงชื่อ.....กรรมการกำหนดราคากลาง

วิศวกรโยธาชำนาญการพิเศษ

(นายณรรธิป แก้วแกมจันทร์)

ลงชื่อ.....กรรมการกำหนดราคากลาง

หัวหน้าฝ่ายวิศวกรรมโยธา

(นายสุริยะ อินทน์)

วิศวกรโยธาชำนาญการ

ลงชื่อ.....กรรมการกำหนดราคากลาง

(นายวิจิต รัตเสน)

นายช่างโยธาชำนาญงาน

ลงชื่อ.....กรรมการกำหนดราคากลาง

(นายชนานันท์ ชูทอง)

นายช่างโยธาชำนาญงาน

ลงชื่อ.....ประมาณราคา

(นายสุริยะ อินทน์)

วิศวกรโยธาชำนาญการ

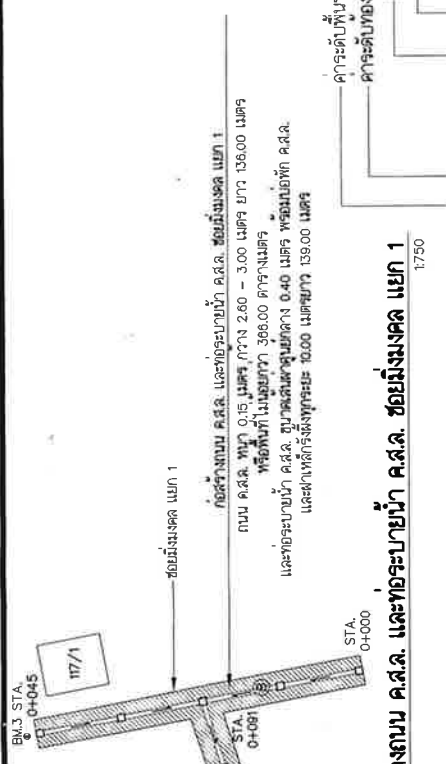

**ผังบริเวณงานก่อสร้างถนน ค.ส.ล. และท่อระบายน้ำ ค.ส.ล. ซอยมีนงคด แยก 1**

STA.	0+000	0+025	0+050	0+075	0+091	0+100
ค่าระดับถนนเดิม	9.589	9.740	9.867	9.875	9.932	
ค่าระดับถนนก่อสร้างใหม่	9.659	9.783	9.857	9.932	9.982	
ค่าระดับพื้นทางถนนเดิมรับระดับใหม่	9.459	9.583	9.657	9.732	9.782	
ค่าระดับของท่อระบายน้ำก่อสร้างใหม่	9.109	9.170	9.230	9.291	9.332	

**ค่าระดับงานก่อสร้างถนน ค.ส.ล. และท่อระบายน้ำ ค.ส.ล. ซอยมีนงคด แยก 1 (A)**

- หมายเหตุ
- กรณีก่อสร้าง ความกว้าง ยาว ไม่ได้ตามแบบแปลนให้ถือพื้นที่เป็นเกณฑ์ หรือที่ตกลงใน ตามที่ก่อสร้างจริง หรือหากพื้นที่ส่วนที่ต่อเนื่องก่อสร้างเพิ่มเติม ปัญหาและอุปสรรคใดๆ ที่เกิดขึ้นจากก่อสร้างให้เป็นหน้าที่ความรับผิดชอบ

- ข้อพึงรู้ถึงทุกประการ
- ท่อหรือรางระบายน้ำที่จะก่อสร้างสายที่นำเอาสฟัลไฟต์คอนกรีตไปแล้ว จะต้องใช้ไดเรกต์ (FIBER) ติดวางเองสฟัลไฟต์จะก่อสร้างหรือรางระบายน้ำ ท่อที่ใช้ก่อสร้างชุดโดยตรง
  - การขุดดินเพื่อก่อสร้างรางระบายน้ำให้ ไฉ่แรงงานคนเป็นหลัก หากใช้รถต้องมีขนาดเครื่องยนต์ไม่เกิน 85 แรงม้า ขนาดความสูงของบู๊ตไม่เกิน 0.40 ซม. หรือรถตัดหญ้าที่มือเบรคเองไม่เกิน 75 แรงม้า ขนาดความสูงของบู๊ตไม่เกิน 0.40 ซม.
  - ระดับในการก่อสร้าง สามารถปรับเปลี่ยนได้ตามความเหมาะสม โดยอยู่ในจุดสีฟ้า

STA.	0+000	0+025	0+045
ค่าระดับถนนเดิม	9.888	9.749	9.989
ค่าระดับถนนก่อสร้างใหม่	9.962	9.986	9.989
ค่าระดับพื้นทางถนนเดิมรับระดับใหม่	9.782	9.786	9.789
ค่าระดับของท่อระบายน้ำก่อสร้างใหม่	9.382	9.332	9.382

**ค่าระดับงานก่อสร้างถนน ค.ส.ล. และท่อระบายน้ำ ค.ส.ล. ซอยมีนงคด แยก 1 (B)**

ประเภทโครงการ	เลขที่	วันที่
เทศบาลนครศรีนครราชสีมา	30/2565	
แบบ ใช้งานก่อสร้างถนน ค.ส.ล. และท่อระบายน้ำ ค.ส.ล. ซอยมีนงคด แยก 1	จำนวน	1
	จำนวน	4
ช่าง	สำรวจ	17 มิ.ย. 2565
ช่าง	เขียนแบบ	
สถาปนิก	ออกแบบ	
วิศวกร	คำนวณ	24 มิ.ย. 2565
หัวหน้างานวิศวกรรม	สำรวจ	24 มิ.ย. 2565
ผู้อำนวยการก่อสร้าง	สำรวจ	24 มิ.ย. 2565
ผู้อำนวยการสำรวจ	เก็บข้อมูล	24 มิ.ย. 2565
นักเขียนแบบ	อนุมัติ	26 มิ.ย. 2565
นายช่างเทคนิค		

หอระบายน้ำ (เดิม) ค่าระดับ = 9.089

ค่าระดับถนนเดิม

ค่าระดับถนนก่อสร้างใหม่

ค่าระดับพื้นทางถนนเดิมรับระดับใหม่

ค่าระดับของท่อระบายน้ำก่อสร้างใหม่

ซอยมีนงคด

ซอยมีนงคด แยก 1

ถนน ค.ส.ล. หน้า 0+15 เมตร กว้าง 2.80 - 3.00 เมตร ยาว 136.00 เมตร หรือพื้นที่ ในซอยยาว 366.00 ตารางเมตร

และท่อระบายน้ำ ค.ส.ล. ขนาดความสูงของท่อ 0.40 เมตร พร้อมยกพัก ค.ส.ล. และเสาให้ลึกลงสู่ท่อประมาณ 30.00 เมตร ยาว 136.00 เมตร

ค่าระดับพื้นทางถนนเดิมรับระดับใหม่

ค่าระดับของท่อระบายน้ำก่อสร้างใหม่

ค่าระดับถนนเดิม



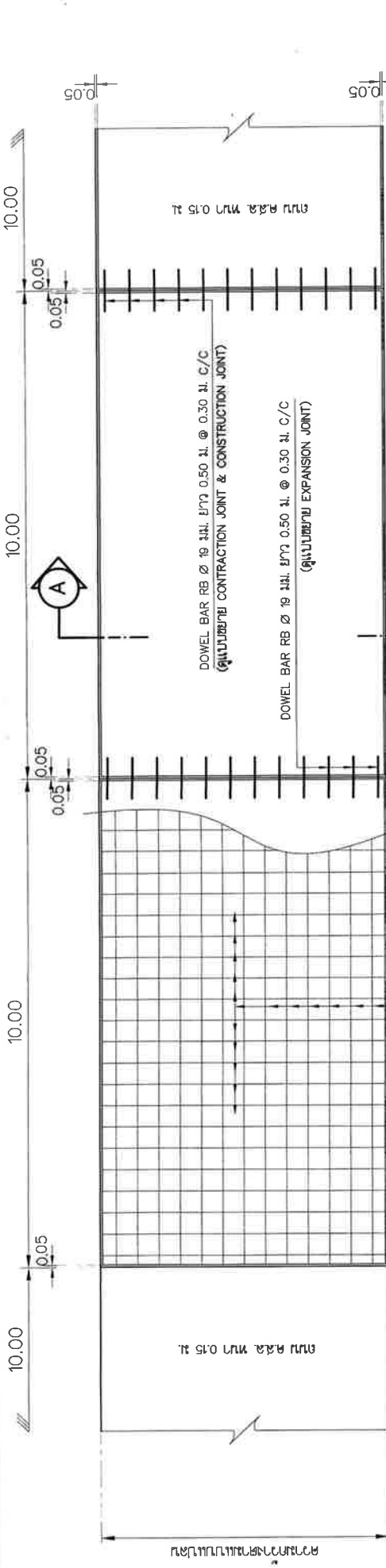

**แบบแปลนขยายถนน ค.ส.ล.**  
Scale 1 : 50

**แบบขยายรอยต่อ CONSTRUCTION JOINT**  
ทศระยะ ไม่เกิน 100 ม.

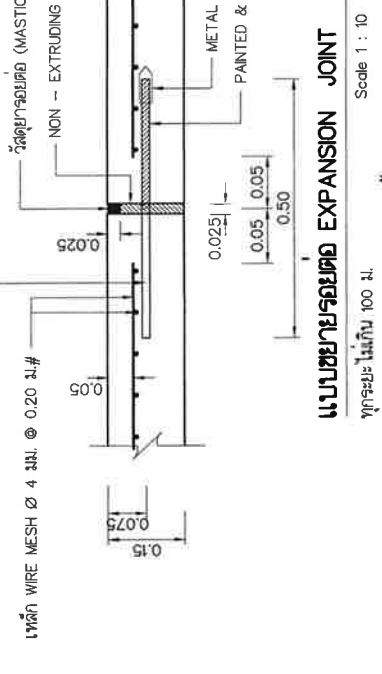

**แบบขยายรอยต่อ CONSTRUCTION JOINT และ CONTRACTION JOINT**  
ทศระยะ ไม่เกิน 10 ม.

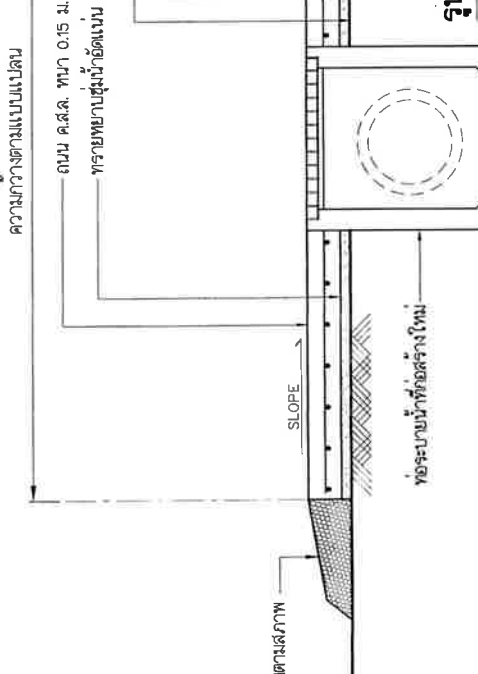

**แบบขยายรอยต่อ CONSTRUCTION JOINT และ CONTRACTION JOINT**  
ทศระยะ ไม่เกิน 10 ม.

	แบบแปลน	30/2585
	จำนวนแผ่น	2
ชื่อโครงการ	โครงการ	
ชื่อหน่วยงาน	กรมโยธาธิการและผังเมือง	
ชื่อผู้จัดทำ	นาย	
ชื่อผู้ตรวจสอบ	นาย	
ชื่อผู้ควบคุม	นาย	
ชื่อผู้รับใช้	นาย	

หมายเหตุ  
- คอนกรีตผสมเสร็จ ยูนิต 320 กก./ตร.ม.  
และปูทรายกระเบื้อง 280 กก./ตร.ม.

**รูปตัด A-A ถนนที่จะก่อสร้างใหม่**  
Scale 1 : 25

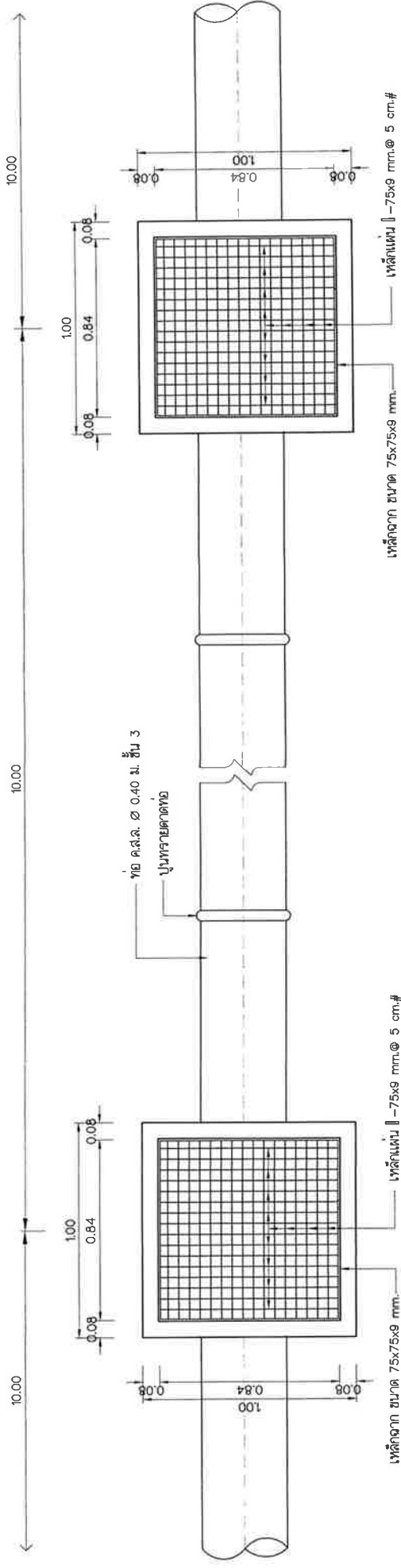

**แบบแปลนการวางท่อระบายน้ำ ค.ส.ล.**  
มาตราส่วน 1 : 20

**ฝาดะแกรงเหล็กรีงฟิ่ง ทูกระยะ 10.00 ม.**

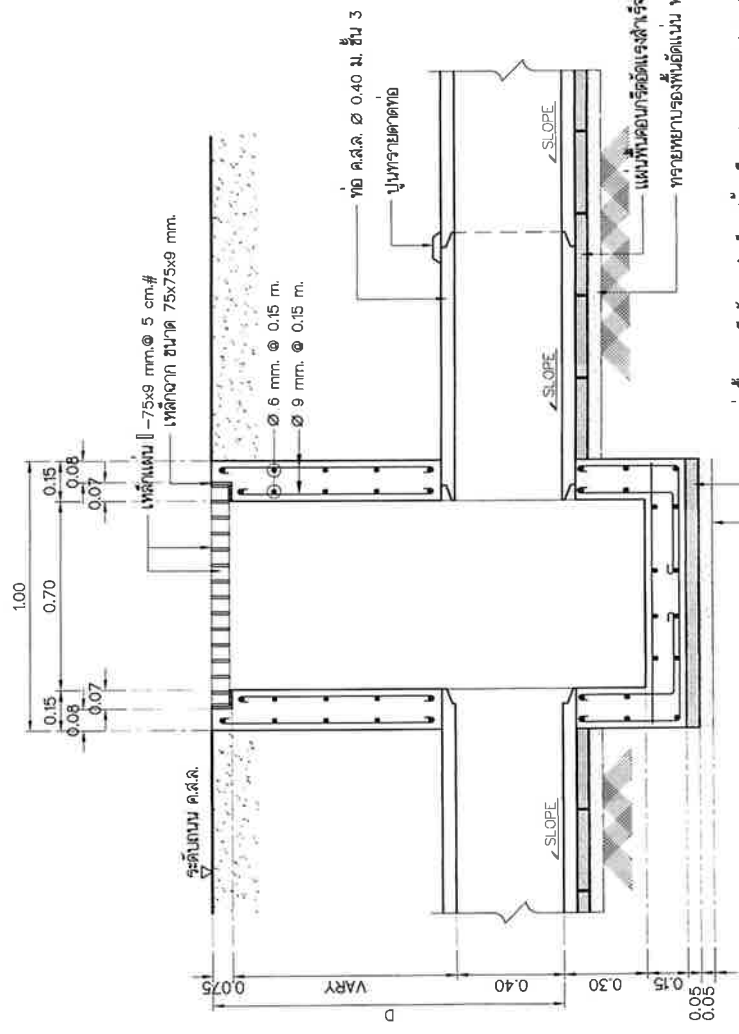

**รูปตัดบ่อพักตามยาว**  
มาตราส่วน 1 : 20

**หมายเหตุ**  
- คอนกรีตโครงสร้าง ใช้คอนกรีตผสมเสร็จ ลูกบาศก์ 280 กก./ตร.ซม.  
- ใช้คอนกรีตเสริมเหล็กตามแบบ หรือใช้ท่อมาตรฐาน ม.อ.ก. ชั้น 4 สำหรับท่อในทิศทางเก่า และใช้ท่อมาตรฐาน ม.อ.ก. ชั้น 3 สำหรับท่อในทิศทางจร

เทศบาลนครศรีธรรมราช		แบบเลขที่ 30/2565
	แบบ : งานก่อสร้างถนน ค.ส.ล. และท่อระบายน้ำ ค.ส.ล.	จำนวนแผ่น 3
	ขอมติงสมัค แผน 1	4
ช่างสำรวจ	สำรวจ	
ช่างสถาป	สำรวจ	
ช่างเขียนแบบ	เขียนแบบ	17 มี.ค. 2565
สถาปนิก	ออกแบบ	21 มี.ค. 2565
วิศวกร	คำนวณ	21 มี.ค. 2565
หัวหน้างานวิศวกรรม	ตรวจ	24 มี.ค. 2565
ผอ.ส่วนควบคุมการก่อสร้าง	ตรวจ	24 มี.ค. 2565
ผู้อำนวยการสำนักงาน	เห็นชอบ	28 มี.ค. 2565
ปลัดเทศบาล	อนุมัติ	28 มี.ค. 2565
นายกเทศมนตรี		

ปูนทรายยกแนวท่อ 0.03x0.12 m. ด้านนอกยกแนวตั้งรับ  
ด้านในยกแนวตั้งรับ เหนือผิวท่อ

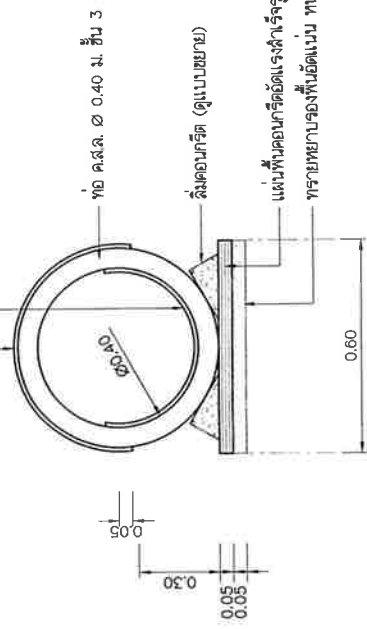

**รูปตัดตามขวางท่อ**

มาตราส่วน 1 : 20

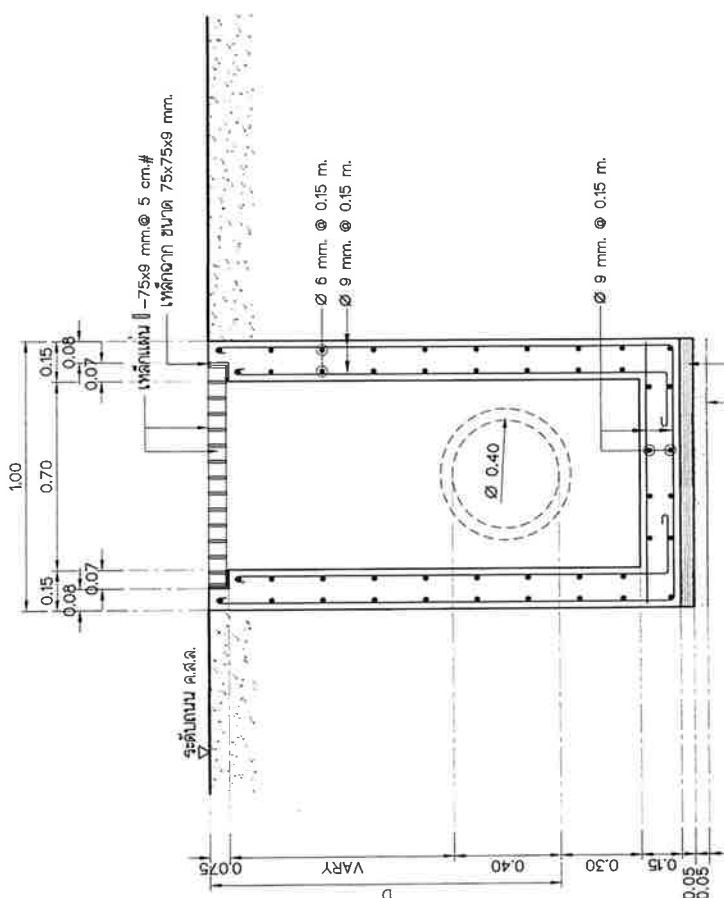
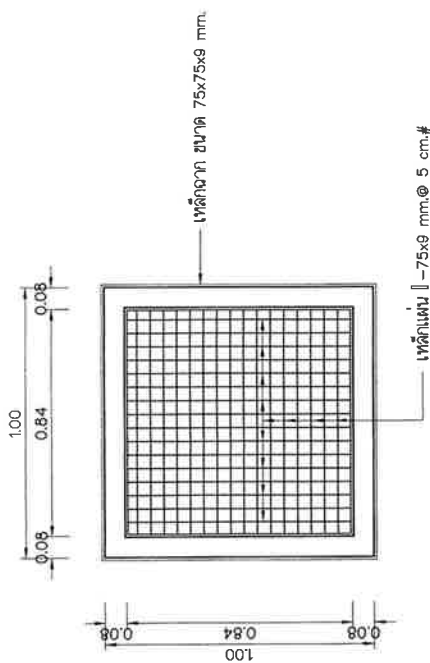

**รูปตัดบ่อพักตามขวาง**

มาตราส่วน 1 : 20

**แบบขยายลิ้มคอนกรีต**

มาตราส่วน 1 : 5

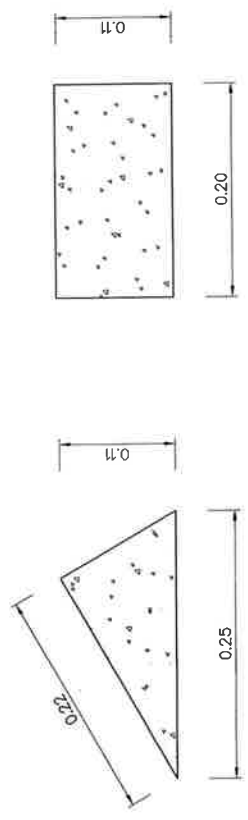

	<b>เทศบาลนครศรีนครินทร์</b> แบบ : งานก่อสร้างถนน คสล. และท่อระบายน้ำ คสล. ชัยมังงศด แยก 1		30/2566
	จำนวนแผ่น	4	4
วิศวกร	วิศวกร	วิศวกร	1 มี.ค. 2565
ช่างเขียนแบบ	วิศวกร	วิศวกร	21 มี.ค. 2565
วิศวกร	วิศวกร	วิศวกร	21 มี.ค. 2565
หัวหน้างานวิศวกรรม	วิศวกร	วิศวกร	24 มี.ค. 2565
หน่วยงานวิศวกรรม	วิศวกร	วิศวกร	24 มี.ค. 2565
ผู้ควบคุมการก่อสร้าง	วิศวกร	วิศวกร	28 มี.ค. 2565
วิศวกร	วิศวกร	วิศวกร	28 มี.ค. 2565
วิศวกร	วิศวกร	วิศวกร	28 มี.ค. 2565
วิศวกร	วิศวกร	วิศวกร	28 มี.ค. 2565
วิศวกร	วิศวกร	วิศวกร	28 มี.ค. 2565

ปูนทรายยกแนวท่อ 0.03x0.12 m. ด้านนอกยกแนวตั้งรับ  
ด้านในยกแนวตั้งรับ เหนือผิวท่อ

ปูนทรายยกแนวท่อ 0.03x0.12 m. ด้านนอกยกแนวตั้งรับ  
ด้านในยกแนวตั้งรับ เหนือผิวท่อ



## บันทึกข้อความ

ส่วนราชการ สำนักงานช่าง เทศบาลนครนครศรีธรรมราช โทร. ๐ - ๗๕๓๔ - ๒๘๘๐ ต่อ ๑๒๕  
ที่ นศ ๕๒๐๐๔/ ๒๕๖๕ วันที่ ๑๐ มีนาคม ๒๕๖๕

เรื่อง ขอส่งแบบและประมาณราคา

เรียน ผู้อำนวยการสำนักงานช่าง

ตามที่ได้รับมอบหมาย ให้ประมาณราคางานก่อสร้างถนน ค.ส.ล. และท่อระบายน้ำ ค.ส.ล. ขอยืมมั่งคณล แยก ๑ นั้น บัดนี้การจัดทำแบบก่อสร้างและประมาณราคาแล้วเสร็จเป็นเงิน ๘๘๒,๓๐๐ บาท ตามที่แนบมาพร้อมนี้ ประกอบด้วย

- ประมาณราคา ปร.๔, ปร.๕ และ ปร.๖ การแบ่งวงงาน และเอกสารประกอบราคากลาง รวม ๒๔ แผ่น จำนวน ๑ ชุด
- แบบก่อสร้างถนน Am (ขาว) รวม ๔ แผ่น จำนวน ๑ ชุด

โดยโครงการข้างต้นให้ใส่สัญญาแบบปรับราคาได้ (ค่า K) โดยการใช้สูตร Escalation Factor (k) มาใช้ในการคำนวณค่างาน ที่จะจ่ายเพิ่มหรือลดเงินค่าจ้างเหมาก่อสร้าง มีดังนี้

$$P = (Po) \times (k)$$

P = ราคาต่อหน่วยหรือราคาค่างานเป็นงวดที่จะต้องให้กับผู้รับจ้าง

Po = ราคาค่างานต่อหน่วยที่ผู้รับจ้างประมูลได้ หรือราคาค่างานเป็นงวดซึ่งรายได้ในสัญญาแล้วแต่กรณี

K = ESCALATION FACTOR ที่หัก ๔% เมื่อต้องเพิ่มค่างานคืนหรือบวกเพิ่ม ๔% เมื่อต้องเรียกค่างานคืน

สูตร ๑. งานดิน (K) (o-open/t -transfer)

ใช้สูตร  $k_{๒.๑} = ๐.๓๐ + ๐.๑๐lt/lo + ๐.๔๐Et/Eo + ๐.๒๐Ft/Fo$

๒. งานทาง (K) (o-open/t -transfer)

ใช้สูตร  $k_{๓.๑} = ๐.๓๐ + ๐.๔At/Ao + ๐.๒๐Et/Eo + ๐.๑๐Ft/Fo$

$$k_{๓.๒} = ๐.๓๐ + ๐.๑Mt/Mo + ๐.๓At/Ao + ๐.๒๐Et/Eo + ๐.๑๐Ft/Fo$$

$$k_{๓.๓} = ๐.๓๐ + ๐.๑Mt/Mo + ๐.๔At/Ao + ๐.๑๐Et/Eo + ๐.๑๐Ft/Fo$$

$$k_{๓.๔} = ๐.๓๐ + ๐.๑lt/lo + ๐.๓๕Ct/Co + ๐.๑Mt/Mo + ๐.๑๕St/So$$

$$k_{๓.๕} = ๐.๓๕ + ๐.๒lt/lo + ๐.๑๕Ct/Co + ๐.๑๕Mt/Mo + ๐.๑๕St/So$$

$$k_{๓.๖} = ๐.๓๐ + ๐.๑lt/lo + ๐.๑๕Ct/Co + ๐.๒Mt/Mo + ๐.๒๕St/So$$

Mt = ดัชนีราคาวัสดุก่อสร้าง (ไม่รวมเหล็กและซีเมนต์) ในเดือนที่ส่งงานแต่ละงวด  
Mo = ดัชนีราคาวัสดุก่อสร้าง (ไม่รวมเหล็กและซีเมนต์) ในเดือนที่ ๒๘ วันก่อนวันยื่นซองประกวดราคา  
Ct = ดัชนีราคาซีเมนต์ ในเดือนที่ส่งงานแต่ละงวด  
Co = ดัชนีราคาซีเมนต์ ในเดือนที่ ๒๘ วันก่อนวันยื่นซองประกวดราคา  
It = ดัชนีราคาผู้บริโภคทั่วไปของผู้บริโภคของประเทศ ในเดือนที่ส่งงานแต่ละงวด  
Io = ดัชนีราคาผู้บริโภคทั่วไปของประเทศ ในเดือนที่ ๒๘ วันก่อนวันยื่นซองประกวดราคา  
At = ดัชนีราคาแอสฟัลท์ ในเดือนที่ส่งงานแต่ละงวด  
Ao = ดัชนีราคาแอสฟัลท์ ในเดือนที่ ๒๘ วันก่อนวันยื่นซองประกวดราคา  
Et = ดัชนีราคาเครื่องจักรกลและบริภัณฑ์ ในเดือนที่ส่งงานแต่ละงวด  
Eo = ดัชนีราคาเครื่องจักรกลและบริภัณฑ์ ในเดือนที่ ๒๘ วันก่อนวันยื่นซองประกวดราคา  
Ft = ดัชนีราคาน้ำมันดีเซลหมุนเร็ว ในเดือนที่ส่งงานแต่ละงวด  
Fo = ดัชนีราคาน้ำมันดีเซลหมุนเร็ว ในเดือนที่ ๒๘ วันก่อนวันยื่นซองประกวดราคา  
St = ดัชนีราคาเหล็ก ในเดือนที่ส่งงานแต่ละงวด  
So = ดัชนีราคาเหล็ก ในเดือนที่ ๒๘ วันก่อนวันยื่นซองประกวดราคา  
ACt = ดัชนีราคาท่อซีเมนต์ใยหิน ในเดือนที่ส่งงานแต่ละงวด  
ACo = ดัชนีราคาท่อซีเมนต์ใยหิน ในเดือนที่ ๒๘ วันก่อนวันยื่นซองประกวดราคา  
PVct = ดัชนีราคาท่อ PVC ในเดือนที่ส่งงานแต่ละงวด  
PVCo = ดัชนีราคาท่อ PVC ในเดือนที่ ๒๘ วันก่อนวันยื่นซองประกวดราคา

จึงเรียนมาเพื่อโปรดพิจารณา พร้อมลงนามในแบบก่อสร้างและส่งมอบให้หน่วยงานที่เกี่ยวข้องดำเนินการต่อไป



(นายสุริยะ อินทณี)  
วิศวกรโยธาชำนาญการ

เรียน นายกเทศมนตรี  
- เพื่อโปรดทราบ

เรียน ปลัดเทศบาล

—  Kom/20

(นายศิริกรฤทธิ ทวะการณจน์)

ผู้อำนวยการสำนักช่าง



(นายชาคร ไอยสุรย์)  
ปลัดเทศบาล

- เห็นชอบ



(นายฉัตรชัย อรุณสุวรรณกร)  
รองนายกเทศมนตรี ปฏิบัติราชการแทน  
นายกเทศมนตรีนครนครศรีธรรมราช

ตารางการจัดทำแผนการใช้วัสดุที่ผลิตภายในประเทศ

โครงการ .....

รายการวัสดุหรือครุภัณฑ์ที่ใช้ในโครงการ  
แผนการใช้วัสดุที่ผลิตภายในประเทศ

ลำดับ	รายการ	หน่วย	ปริมาณ	ราคาต่อหน่วย (บาท)	เป็นเงิน (รวม)	วัสดุ ในประเทศ	วัสดุ ต่างประเทศ
๑	ปูนซีเมนต์						
๒	กระเบื้อง						
๓	ผ้าเพดาน						
๔	หลอดไฟ						
๕	คอมไฟ						
รวม					xxx	xxx	xxx
อัตรา (ร้อยละ)					๑๐๐	๗๐	๓๐

ลงชื่อ ..... (คู่สัญญาฝ่ายผู้รับจ้าง)  
( )

## ตารางการจัดทำแผนการใช้เหล็กที่ผลิตภายในประเทศ

โครงการ .....

รายการวัสดุหรือครุภัณฑ์ที่ใช้ในโครงการ  
 แผนการใช้เหล็กที่ผลิตภายในประเทศ  
 ปริมาณเหล็กทั้งโครงการ xxx (ตัน)

ลำดับ	รายการ	หน่วย	ปริมาณ	เหล็ก ในประเทศ	เหล็ก ต่างประเทศ
๑	เหล็กเส้น	ตัน			
๒	เหล็กข้องอ	ตัน			
๓	เหล็กเส้นกรม	ตัน			
๔					
๕					
รวม			xxx	xxx	xxx
อัตรา (ร้อยละ)			๑๐๐	๙๐	๑๐

ลงชื่อ ..... (คู่สัญญาฝ่ายผู้รับจ้าง)  
 ( )

## หลักเกณฑ์การให้ข่าวสารเกี่ยวกับงานก่อสร้าง

.....

ผู้รับจ้างจะต้องติดแผ่นป้ายแสดงรายละเอียดเกี่ยวกับงานก่อสร้างไว้ ณ บริเวณสถานที่ก่อสร้างไว้ ณ จุดเริ่มต้น และจุดสิ้นสุดงานก่อสร้างอย่างน้อย 2 จุด ดังมีรายละเอียดต่อไปนี้

1. กรณีอยู่ในระหว่างการดำเนินการก่อสร้าง ให้มีรายละเอียดดังนี้

1.1 เทศบาลนครนครศรีธรรมราช เจ้าของโครงการ

สำนักงานเทศบาลนครนครศรีธรรมราช ถนนราชดำเนิน ตำบลคลัง

อำเภอเมือง จังหวัดนครศรีธรรมราช โทร. 0-7534-5540 ถึง 1

พร้อมดวงตราเจ้าของโครงการ

1.2 ประเภทและชนิดของสิ่งก่อสร้าง

1.3 ปริมาณงานก่อสร้าง

1.4 ชื่อ ที่อยู่ ผู้รับจ้าง พร้อมหมายเลขโทรศัพท์

1.5 ระยะเวลาเริ่มต้น และระยะเวลาสิ้นสุด

1.6 วงเงินค่าก่อสร้าง และแหล่งเงินที่ก่อสร้าง

1.7 ชื่อเจ้าหน้าที่ผู้ควบคุมงาน พร้อมหมายเลขโทรศัพท์

1.8 ก่อสร้างด้วยเงินงบประมาณรายจ่ายประจำปีงบประมาณ 2565

จำนวน.....บาท

2. กรณีดำเนินการก่อสร้างแล้วเสร็จ ให้ติดตั้งแผ่นป้ายแสดงรายละเอียดเกี่ยวกับงานก่อสร้างซึ่งมีลักษณะคงทนถาวร โดยมีรายละเอียดดังนี้

2.1 เทศบาลนครนครศรีธรรมราช เจ้าของโครงการ

2.2 ประเภทและชนิดของสิ่งก่อสร้าง

2.3 ปีงบประมาณที่ทำการก่อสร้าง

2.4 วงเงินค่าก่อสร้าง และแหล่งเงินที่ก่อสร้าง

\*\*\*\*\*